





(オプション) 照明灯・光感センサー

照明灯 : SPFL-Y・CPFL-Y

光感センサー : SPS-1

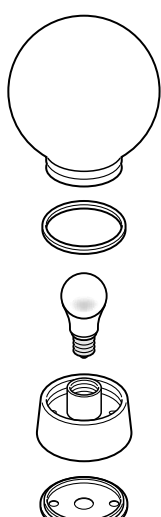
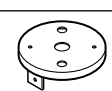
取付・取扱説明書

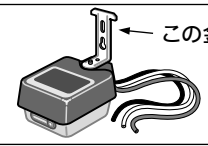
■ 部品表

部品名	姿 図	数 量		
		品番	SPFL-Y CPFL-Y	SPS-1
照明灯本体	 <p>40W形 電球 (AC100V仕様)</p>		1	—
グローブ				
グローブパッキン				
電球				
ソケット器具				
ベースパッキン				
照明灯取付キャップ			1	—
M4×12皿ネジ			2	—
M4×20トラスネジ			2	—
自動点滅スイッチ	 <p>(AC100V・3A)</p>		—	1
スイッチ取付金具			—	1

⚠ 取付・取扱上のご注意

- 1) この製品の取付工事を行うには、資格が必要です。取付工事は、必ず専門の電気工事店に依頼してください。(電気工事士以外が工事を行うことは違法です。)
- 2) ご家庭での使用など一般の方は、清掃、電球交換以外の作業は危険ですので、絶対に行わないでください。(電気工事士以外が工事を行うことは違法です。)
- 3) 誤った取り付けや使用方法は、絶対にしないでください。(電球のつく場所を変更したり、取付方法を変更するなど)
- 4) 湿気の多い場所、もしくは水気のある場所に設置する場合は、第三種接地工事を行ってください。
- 5) 蒸気などが常にあたるような場所に設置するのは避けてください。製品が腐食します。
- 6) ベンジンやシンナーといった溶剤が、直接製品にあたらないように注意してください。変形、変色など製品の損傷につながります。
- 7) 電球を交換する際には、必ず指定W数の電球と交換してください。(間違ったW数の電球を取り付けると、故障や事故の原因になります。)
- 8) 清掃など、お手入れや電球交換を行うときは、必ず電源を切った状態で行ってください。(感電など、事故の恐れがあります。)

## ⚠ 注意

各部の取付および結線完了後  
グローブをしっかりねじ込んで  
ください。ゆるんでいると、照  
明灯の中に水が入り、漏電の  
原因になります。

### ■照明灯の取付

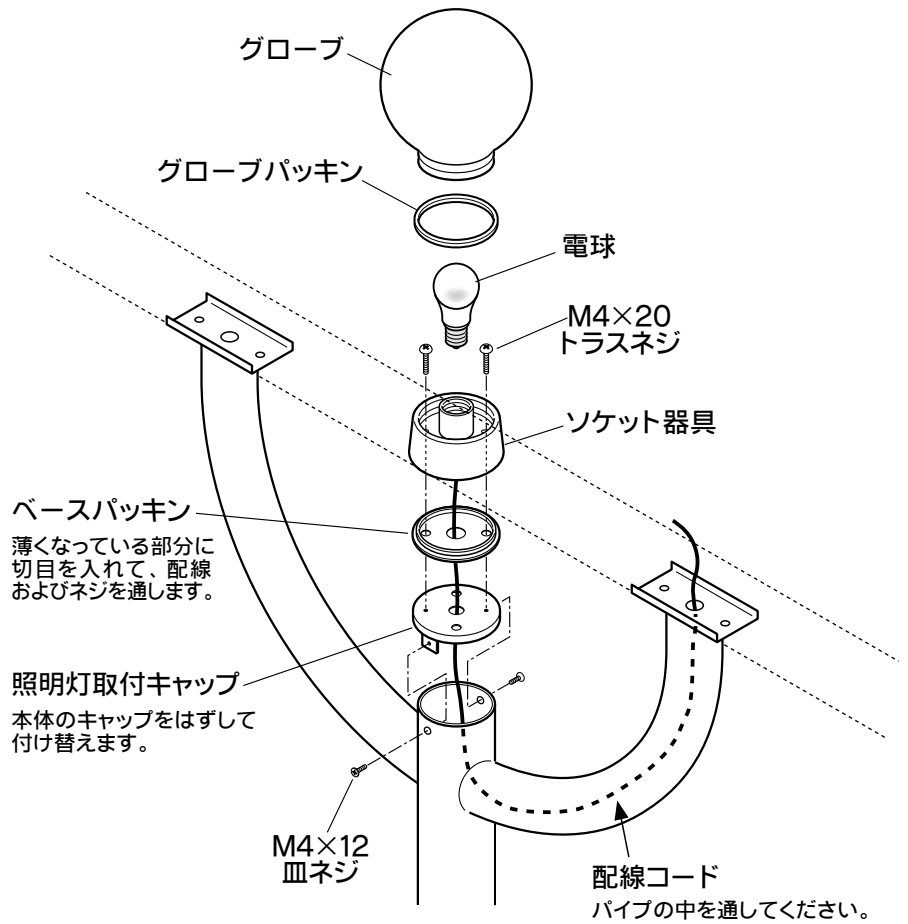
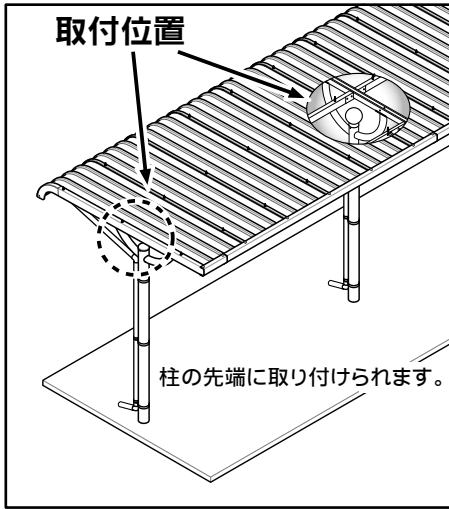

### ■自動点滅スイッチの取付

