





【適用機種】

SP1LB型・SP1LBH型・SP1WB型・SP1WBH型

SP2LB型・SP2LBH型

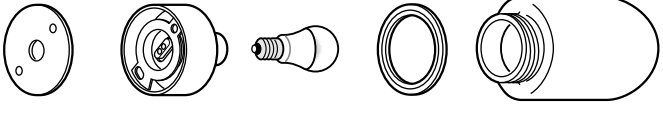
SP10LF型・SP10LFH型・SP10LFS型・SP10LFHS型

■ 部品表

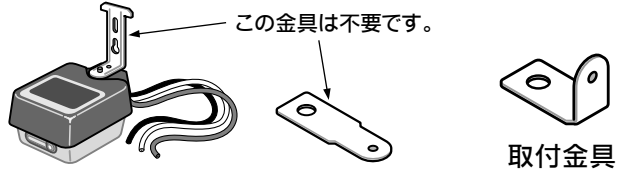
品番	品名	姿 図	数量
SPFL-L	照明灯本体 グローブ グローブパッキン 40W形 電球 ソケット器具 ベースパッキン (AC100V仕様)		1
	照明灯取付キャップ		1
	グロメット		3
	取付ネジ	M4×12皿ネジ  M4×20トラスネジ 	2 2
SPS-1	自動点滅スイッチ (AC100V・3A)		1

⚠ 取付・取扱上のご注意

- 1) この製品の取付工事を行うには、資格が必要です。取付工事は、必ず専門の電気工事店に依頼してください。(電気工事士以外が工事を行うことは違法です。)
- 2) ご家庭での使用など一般の方は、清掃、電球交換以外の作業は危険ですので、絶対に行わないでください。(電気工事士以外が工事を行うことは違法です。)
- 3) 誤った取り付けや使用方法は、絶対にしないでください。(電球のつく場所を変更したり、取付方法を変更するなど)
- 4) 湿気の多い場所、もしくは水気のある場所に設置する場合は、第三種接地工事を行ってください。
- 5) 蒸気などが常にあたるような場所に設置するのは避けてください。製品が腐食します。
- 6) ベンジンやシンナーといった溶剤が、直接製品にあたらないように注意してください。変形、変色など製品の損傷につながります。
- 7) 電球を交換する際には、必ず指定W数の電球と交換してください。(間違ったW数の電球を取り付けると、故障や事故の原因になります。)
- 8) 清掃など、お手入れや電球交換を行うときは、必ず電源を切った状態で行ってください。(感電など、事故の恐れがあります。)

■ 取付位置

梁の先端に取り付けられます。

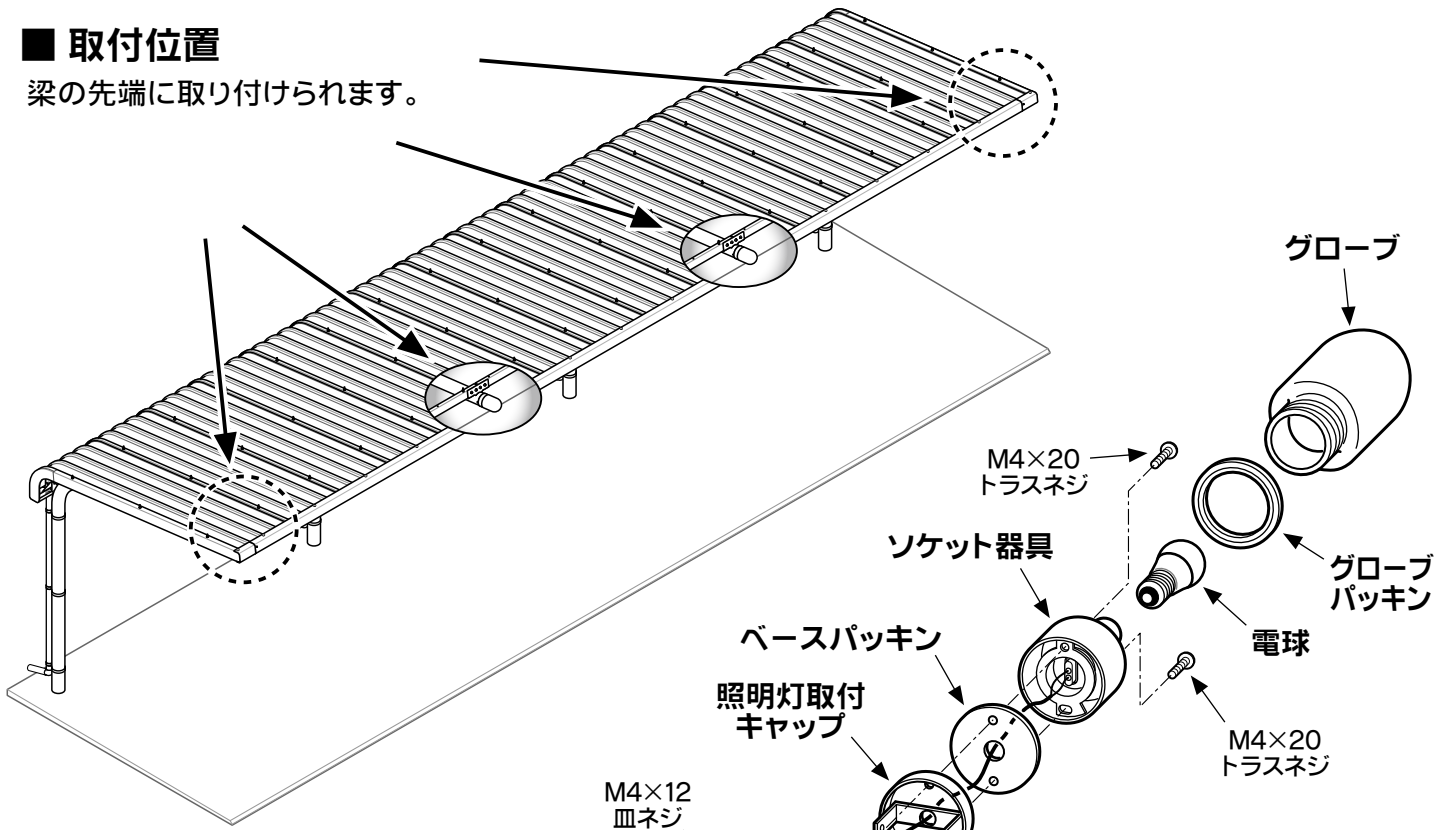

■ 取付・配線方法 (LB・WB型の例)

