

# サッシ窓

品番 S-S2020A・S-S2020B  
M-S2020A・M-S2020B  
L-S2020A・L-S2020B 共通

安全に組み立てていただくために・・・

・お買い上げいただき、ありがとうございます。この説明書をよくお読みのうえ、正しく組み立ててください。  
・組み立ての際には、製品の端部などで手を切る恐れがありますので、必ず手袋を着用してください。

### 部品一覧

組立前に、下記の部品が確実にそろっているか確認してください。

アルミサッシ窓枠包 1セット

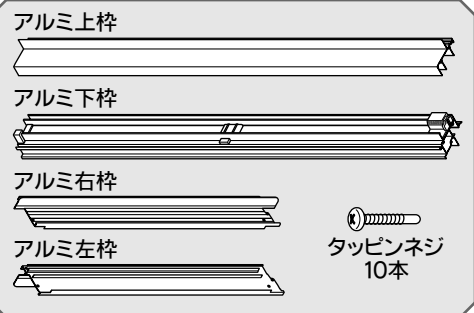

障子(ガラス付) 左右

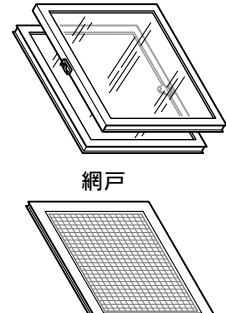

### 【部品明細】

部品名	部品番号	個数		
		S-S2020A S-S2020B	M-S2020A M-S2020B	L-S2020A L-S2020B
サッシ下パネル	VSMA 01	2	2	2
サッシ下中間柱	OGMA 02	1	1	1
サッシ上枠	GJMA 03	1	1	1
サッシ上中間柱	OGMA 04	1		
	GMMA 04		1	
	JGMA 04			1
サッシ上パネル	OGMA 05	2		
	VMMA 05		2	
	VLMA 05			2
添え柱	G253 17	2		
添え柱下	VSMA 06	1	1	1
添え柱上	VLMA 07			1
アルミサッシ窓枠包(障子(ガラス付き))		左 1 右 1	左 1 右 1	左 1 右 1
網戸		1	1	1
M6×16六角ボルト		1	1	1
シール付PANテクスねじ(4×13)		5	5	7
コーキング剤		1	1	1
M6×40六角ボルト				1
M6フランジ付ナット				1

### 配置図

サッシ窓は下図の←→の位置に取付けられます。

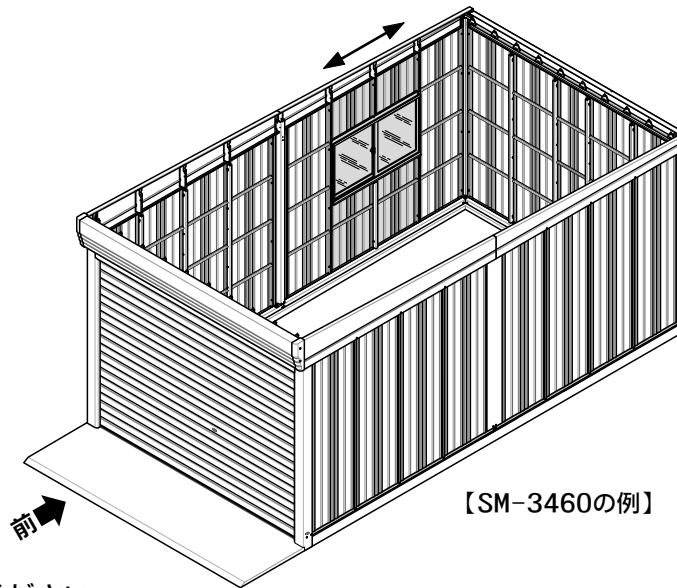
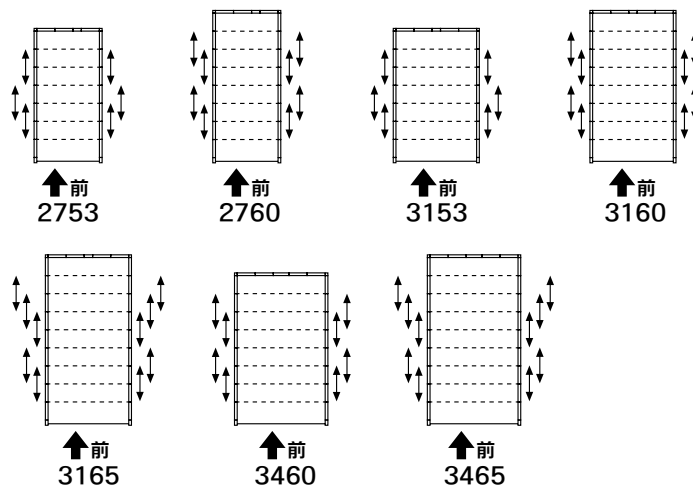

※ここに記載していない組立ボルト・ナット(図中\*印)は、ガレージ本体の組立ボルト・ナットを共用してください。

### 組立手順

#### 1. アルミサッシ窓枠を組み立てます。

- (1) 窓枠材のミミをそれぞれ突き合わせます。
- (2) 付属のタッピンネジで止め付けます。

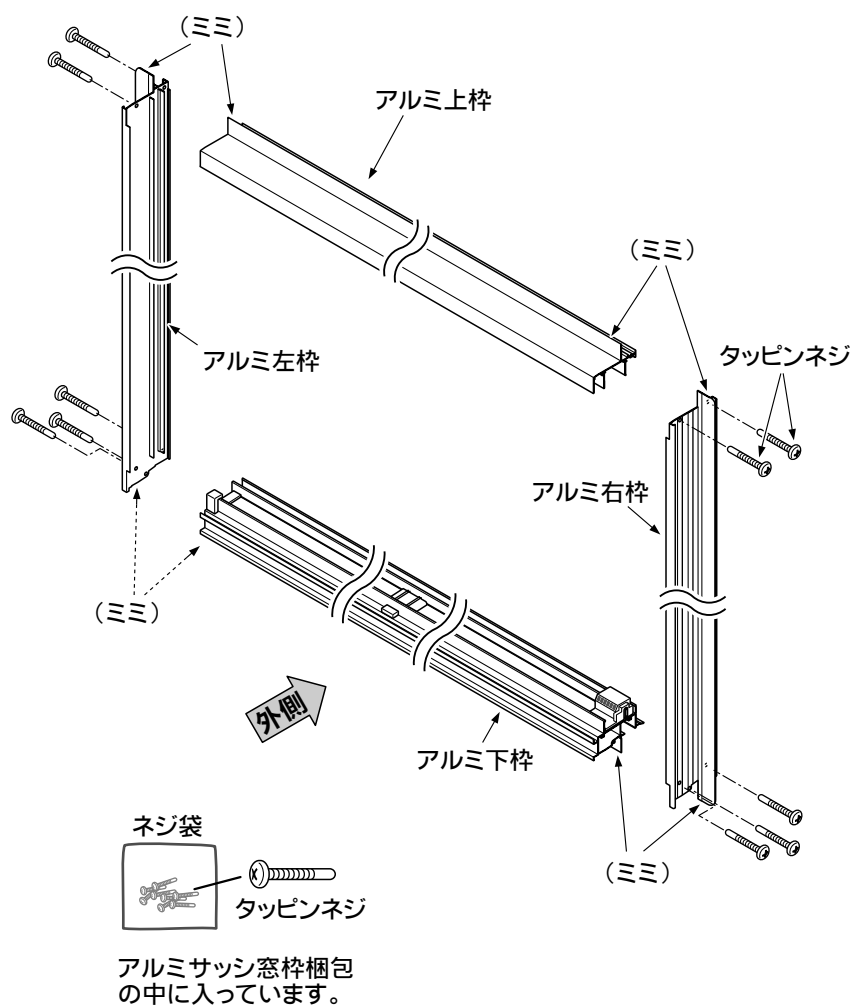

#### 2. サッシ下中間柱・サッシ下パネル・添え柱下を取り付けます。

壁パネル組立時に、窓を取り付けたい場所にサッシ下中間柱・サッシ下パネル・添え柱下を取り付けます。  
※後から取り付ける場合は、取り付けたい場所の壁パネルと中間柱をはずしてから、サッシ下中間柱・サッシ下パネル・添え柱下を取り付けてください。  
※ボルト・ナットは本体のものを共用してください。

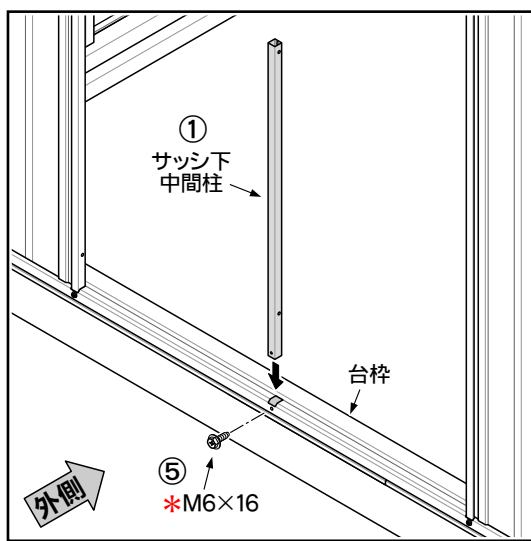

- ① サッシ下中間柱を取り付けます。(ネジは仮止めにしてください。)

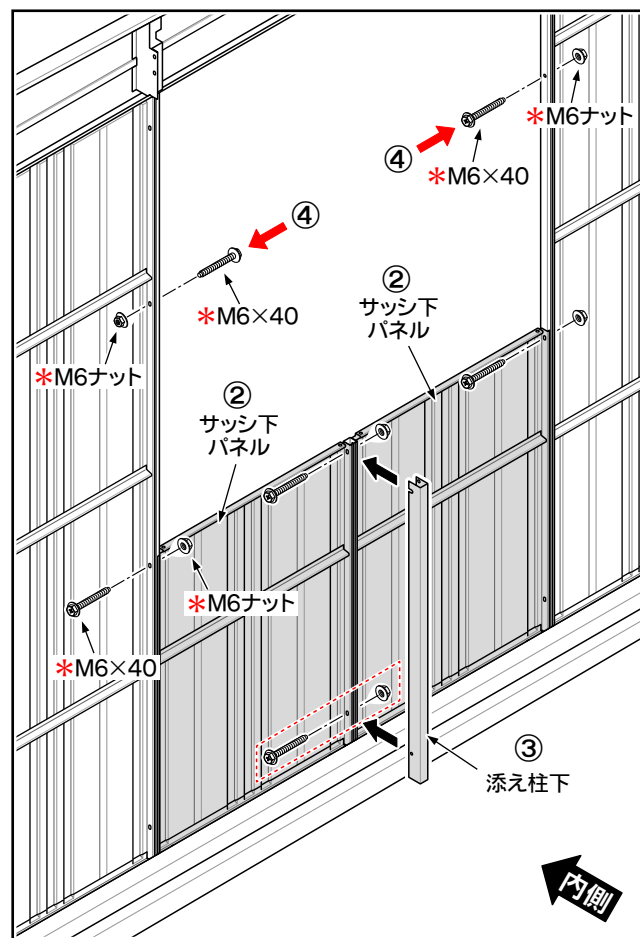

- ② サッシ下パネルを入れ、ネジ止めします。(ネジは仮止めにしてください。)  
※中央下のネジ(印)は添え柱下を差し込み後ネジ止めしてください。
- ③ 中央部に添え柱下を差し込み、ネジを締め付けてください。
- ④ SM・CM・SL・CL型の、下から3番目のネジ穴(印)には、矢印の方向にネジを差し込んで仮止めしてください。(あとで添え柱を入れます。)
- ⑤ サッシ下中間柱のネジ(①のネジ)を、しっかりと締め付けてください。

注：\*印のボルト・ナットは、本体のものを共用してください。

### 3. アルミサッシ窓枠の取り付け

- ガレージの外側から、アルミサッシ窓枠をサッシ下パネルにかぶせてはめ込みます。

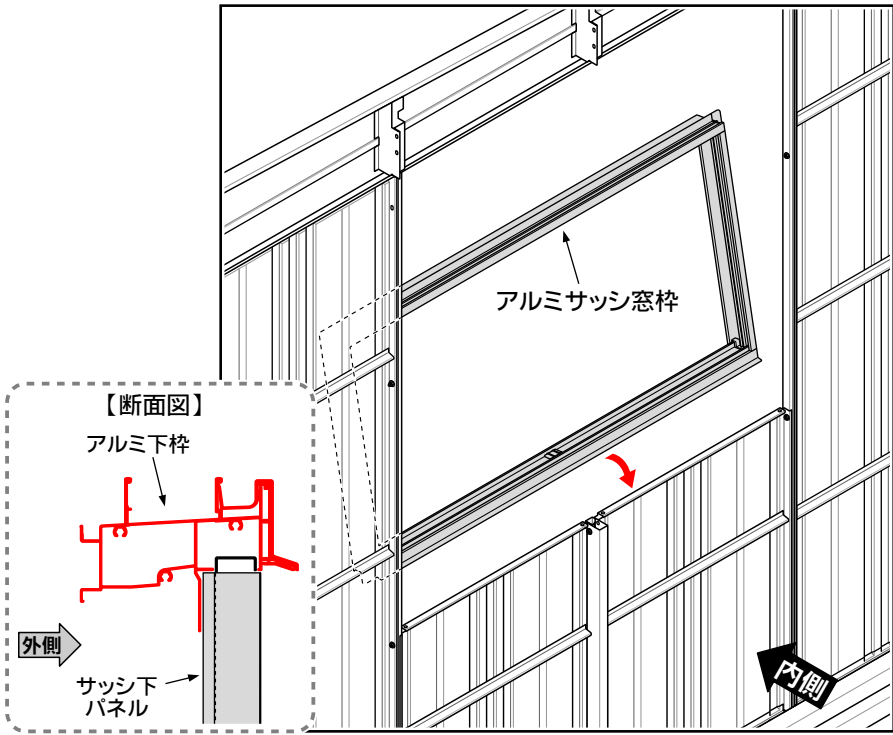

### 4. サッシ上枠・サッシ上中間柱の取り付け

- ガレージの内側から、サッシ上枠をアルミ上枠のミゾに差し込んでください。
- 中央部にサッシ上中間柱を仮止めしてください。(強く締め付けるとサッシ上パネルが入りません。)

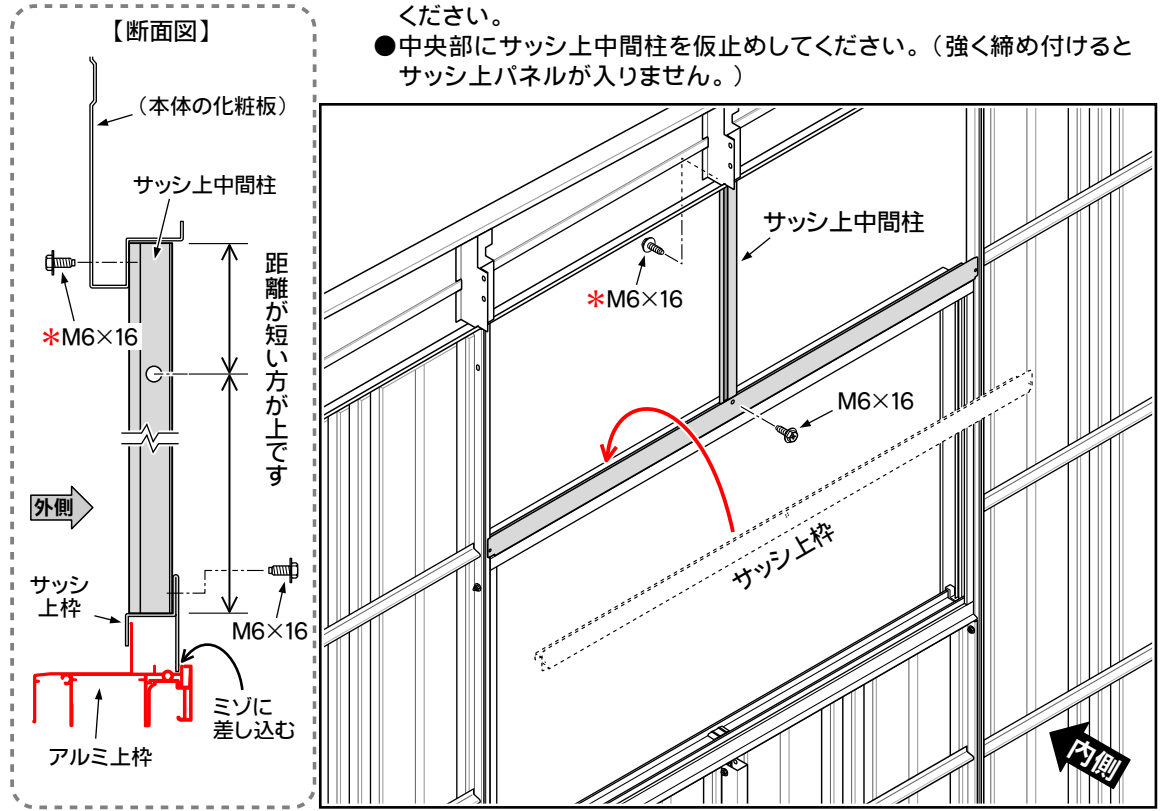

### 5. コーキング

- 雨水侵入防止のため、サッシ上枠・中間柱・アルミサッシ窓枠が接する部分を、外側からコーキングしてください。

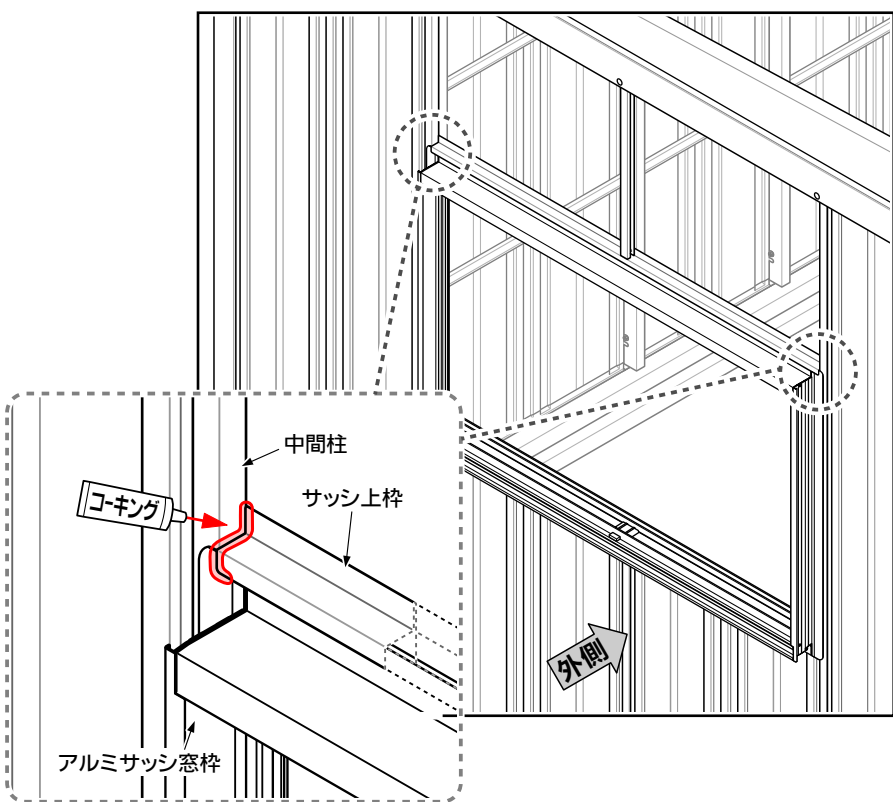

### 6. サッシ上パネル・添え柱の取り付け

- ①サッシ上枠に差し込み
- ②前へ起こします。

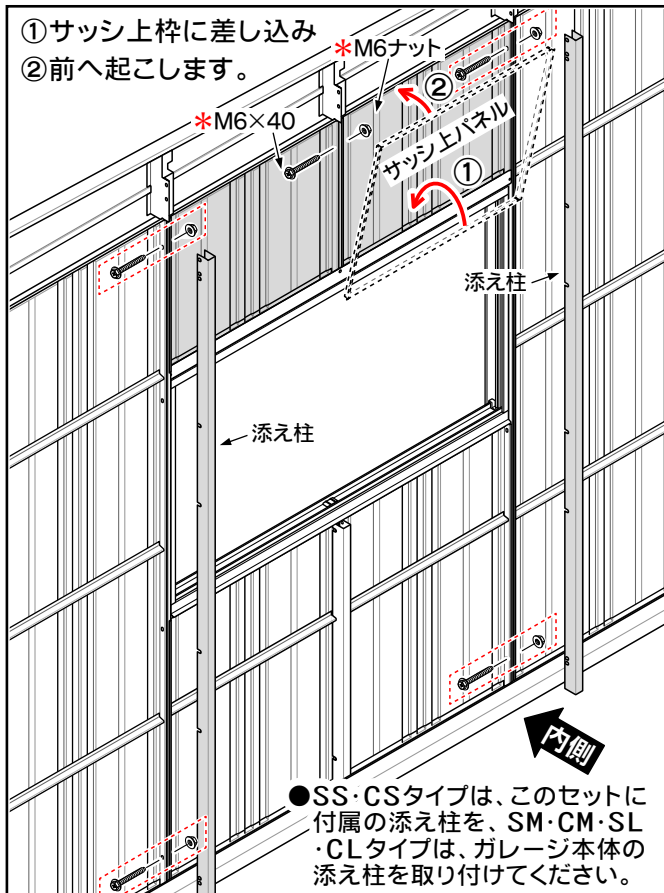

- 壁パネルに止め付けるネジ(印)は添え柱を差し込み後、ネジ止めしてください。
- この後、すべてのネジをしっかりと締め付けてください。

- SL・CLタイプは、添え柱上を取り付け、サッシ上パネルの下側両端(印)を、シール付PANテクスねじで止め付けてください。(インパクトドライバー使用)

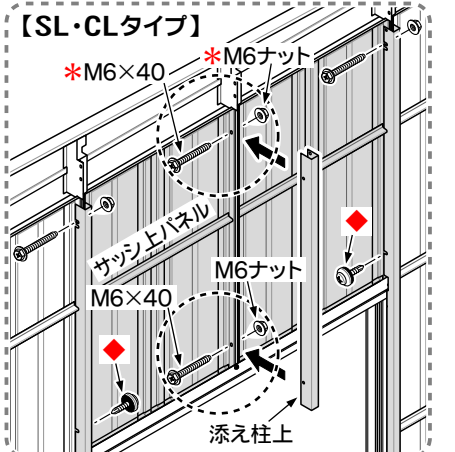

※サッシ上パネル中央(印)のネジ止めは添え柱上を差し込み後に行ってください。添え柱上を差し込むまでは、ネジ穴にネジを通してサッシ上パネルが落ちてこないようにしてください。

### 7. 障子の取り付け

- 障子を①②③④の順で外側から組み込み、網戸も組み込んでください。
- 注：落下防止のために、網戸は必ずはずれ止めをセットしてください。(印の2ヶ所)

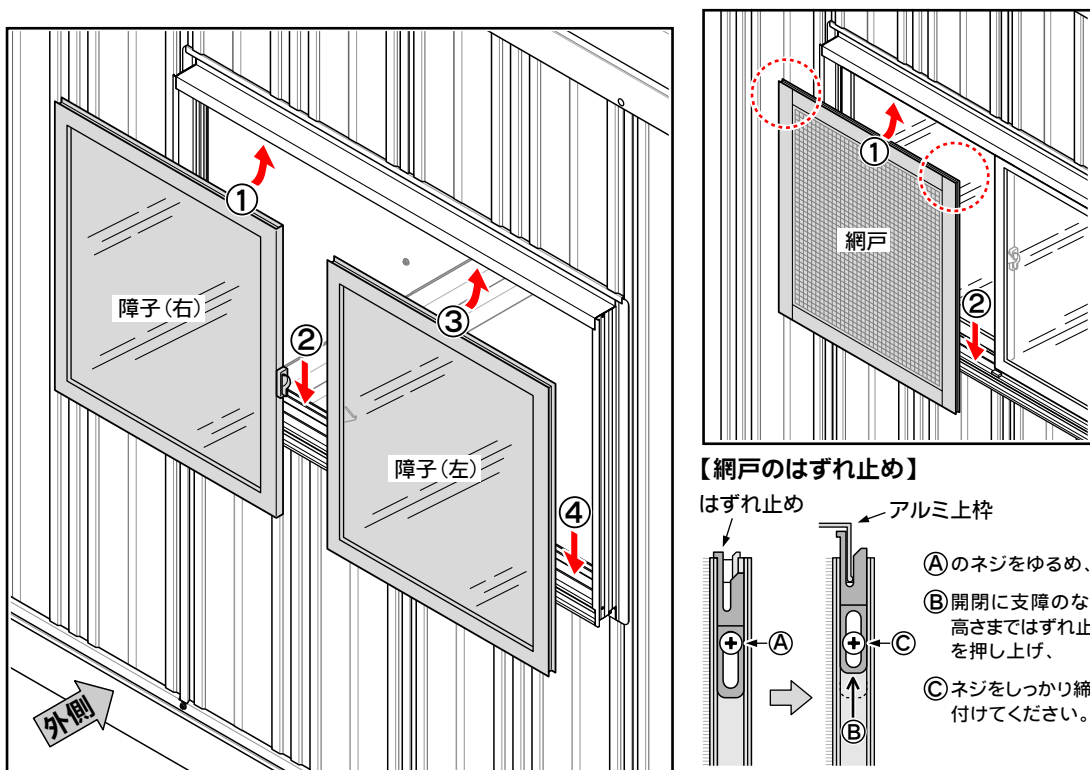

### 8. 最後に外側から、アルミサッシ窓枠の四隅と下部の中央をシール付PANテクスねじで止め付けてください。

四隅は、中間柱のセンターに合わせて止め付けます。

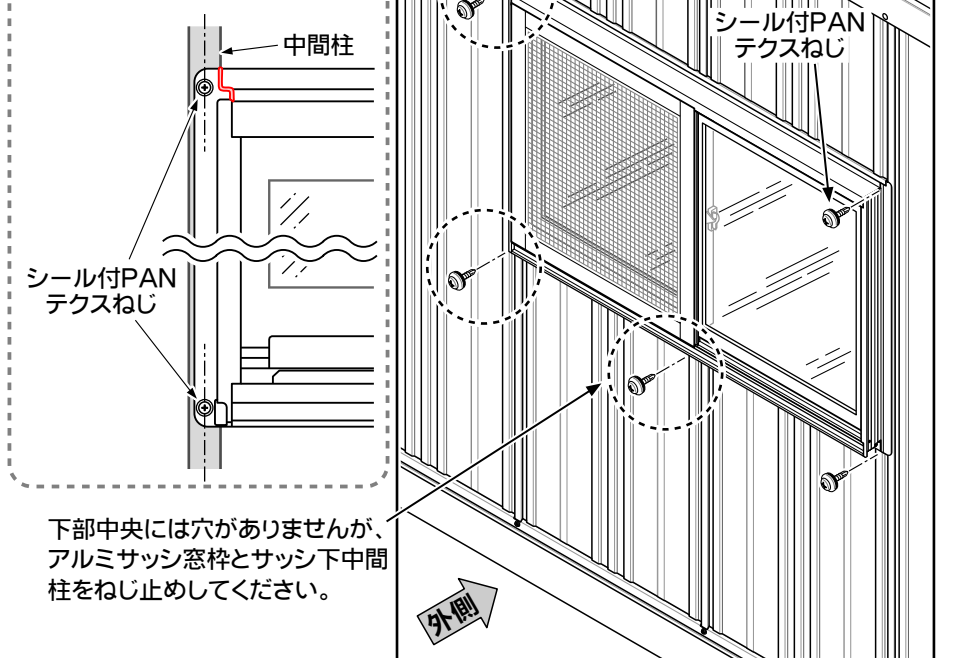

下部中央には穴がありませんが、アルミサッシ窓枠とサッシ下中間柱をねじ止めしてください。

以上で組立は完了です。

## タクボ製品についてのお問い合わせ

(<http://www.e-ty.co.jp>)

**TAKUBO** 株式会社 田窪工業所

西条事務所/工場 〒799-1392 愛媛県西条市北条962番7 0898(65)5000(代)

一貫して生産されるタクボ製品は、品質管理には細心の注意を払っています。万一、不都合な点や製品に関するお問い合わせがございましたら、下記の弊社営業所 (AM9:00~PM5:00) までお気軽にご連絡ください。

仙台 022(783)3360・東京 03(3698)2205・埼玉 048(783)0771  
 横浜 045(984)1891・名古屋 0568(74)5506・大阪 06(6844)3300  
 広島 082(814)6690・高松 087(865)1349・松山 089(922)4300  
 福岡 092(591)5524

[サッシ窓うら：2022.09]