

(オプション) 組立説明書

間仕切りセット

品番

- NSMS-19
- NSMS-22
- NSMS-26
- NSMS-29
- NSBMS-26
- NSBMS-29

安全に組み立てていただくために・・・

- ・お買い上げいただき、ありがとうございます。この説明書をよくお読みのうえ、正しく組み立ててください。
- ・この説明書は NSMS-22 (WS-2922) の取付方法を説明していますが、他機種についても取付方法はほとんど同じです。
- ・組み立ての際には、製品の端部などで手を切る恐れがありますので、必ず手袋を着用してください。

部品一覧 組立前に、部品が確実にそろっているか、図と部品明細で確認してください。

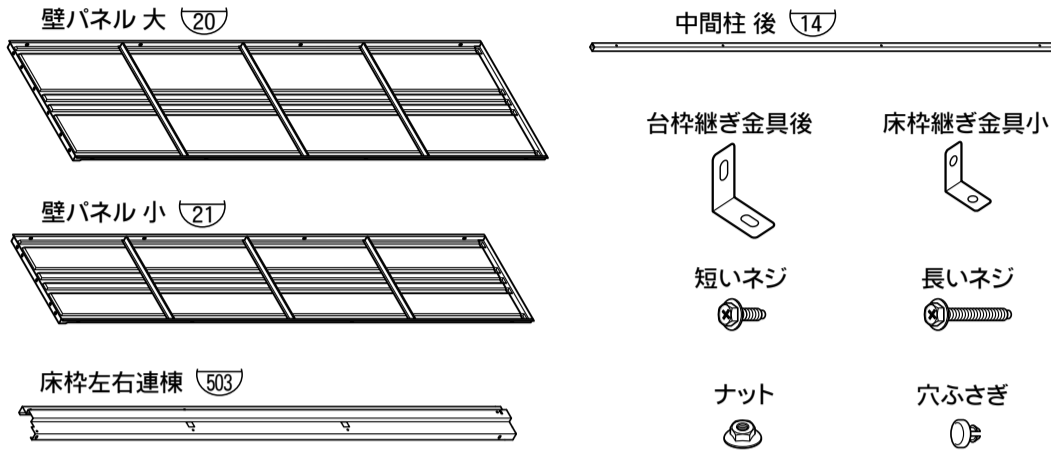

■ 部品明細

部品名	品番	NSMS-19	NSMS-22	NSMS-26	NSMS-29	NSBMS-26	NSBMS-29
床枠左右連棟		1	1	1	1	1	1
中間柱 後		2	2	3	3	3	3
壁パネル 大		1	3	2	4	2	4
壁パネル 小		2	-	2	-	2	-
床枠継ぎ金具 小		2	2	2	2	2	2
台枠継ぎ金具 後		2	2	2	2	2	2
短いネジ		20	20	20	20	18	18
長いネジ		8	8	12	12	9	9
ナット		8	8	12	12	9	9
穴ふさぎ		6	6	10	10	10	10
対象機種		WS-**19	WS-**22	WS-**26	WS-**29	WSB-**26	WSB-**29

間仕切り部 基礎施工図 本体(間仕切りなし)の基礎図と合わせて施工してください。

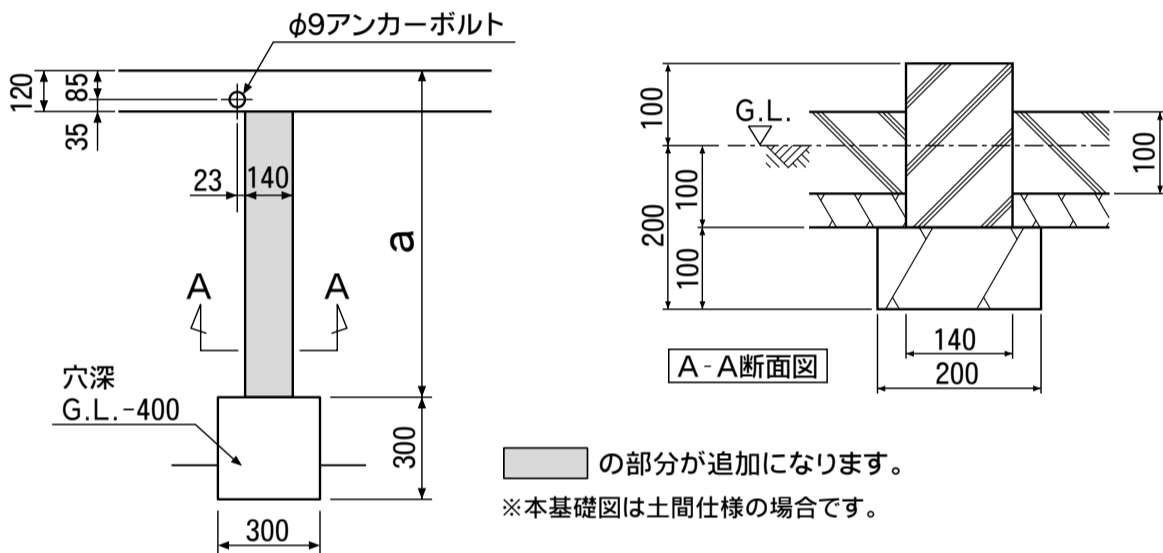

本体奥行寸法	a 寸法	適用機種
1922mm	1752mm	WS-1819・2219・2519・2919
2290mm	2120mm	WS-1522・1822・2222・2522・2922
2622mm	2452mm	WS-1526・1826・2226・2526・2926 WSB-2226・2526・2926
2990mm	2820mm	WS-1829・2229・2529・2929 WSB-2229・2529・2929

組立手順

1. 床枠左右連棟の組立

使用部品	
503 床枠左右連棟	1
台枠継ぎ金具後	2
床枠継ぎ金具小	2
短いネジ	8
穴ふさぎ	
WS-1522・1819・1822・2219・2222 ・2519・2522・2919・2922	6
WS-1526・1826・1829・2226・2229 ・2526・2529・2926・2929	10
WSB-2226・2229・2526・2529 ・2926・2929	

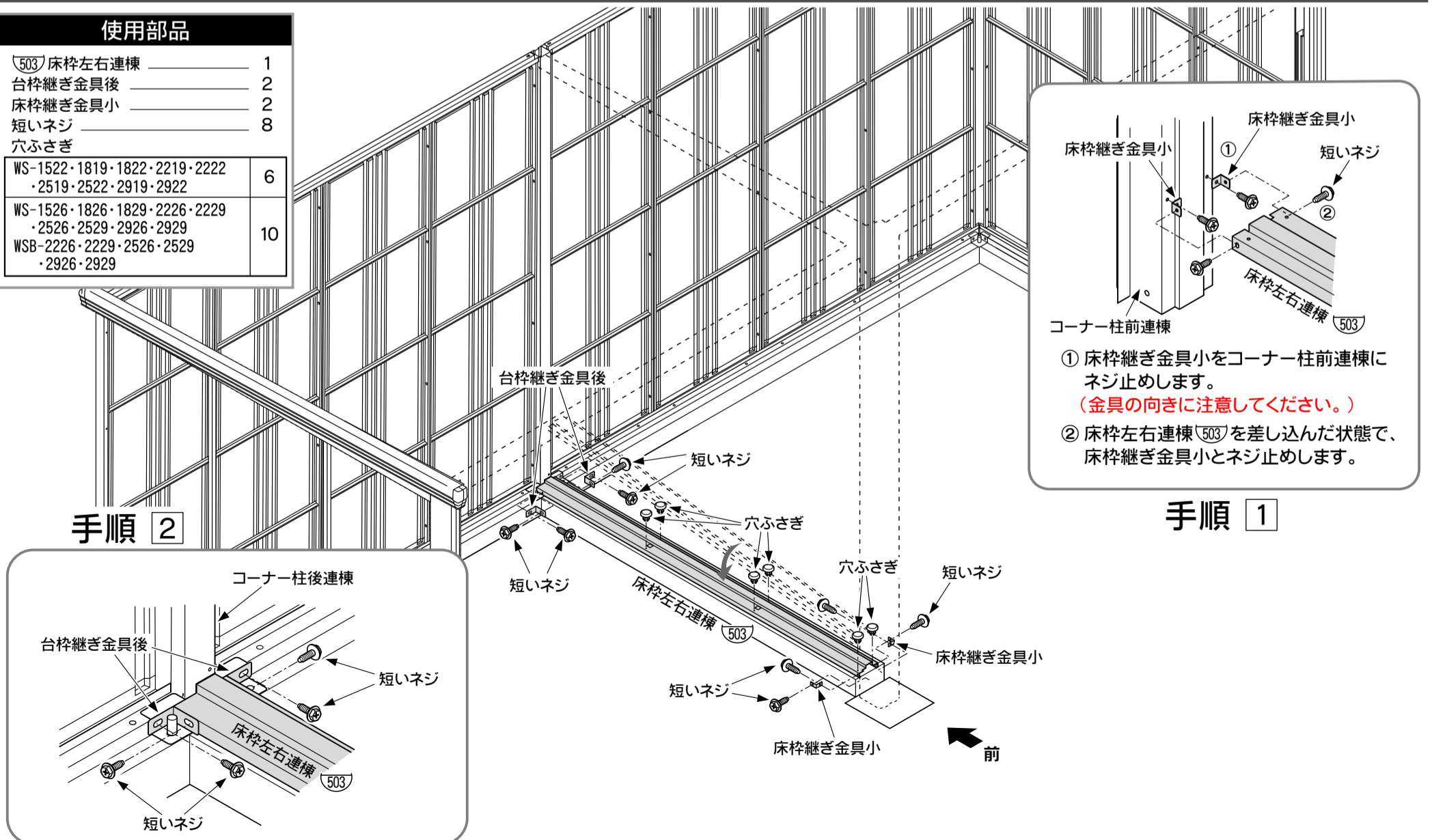

**手順 1**

① 床枠継ぎ金具小をコーナー柱前連棟にネジ止めします。  
(金具の向きに注意してください。)

② 床枠左右連棟(503)を差し込んだ状態で、床枠継ぎ金具小とネジ止めします。

**手順 2**

この手順は、床枠左右連棟(503)とコーナー柱後連棟を接続する際の取り付け方法を示しています。台枠継ぎ金具後と短いネジを使用してしっかりと固定してください。

## 2. 中間柱後の組立

### 使用部品

⑭ 中間柱後	
WS-1522・1819・1822・2219・2222 ・2519・2522・2919・2922	2
WS-1526・1826・1829・2226・2229 ・2526・2529・2926・2929 WSB-2226・2229・2526・2529 ・2926・2929	3
短いネジ	
WS-1522・1819・1822・2219・2222 ・2519・2522・2919・2922	2
WS-1526・1826・1829・2226・2229 ・2526・2529・2926・2929 WSB-2226・2229・2526・2529 ・2926・2929	3

- 中間柱後は、上・下・内・外の向きを確認して取り付けてください。
- 中間柱後は、まず下部を床枠の角穴に差し込んだあと、上部を起こしてネジ止めしてください。

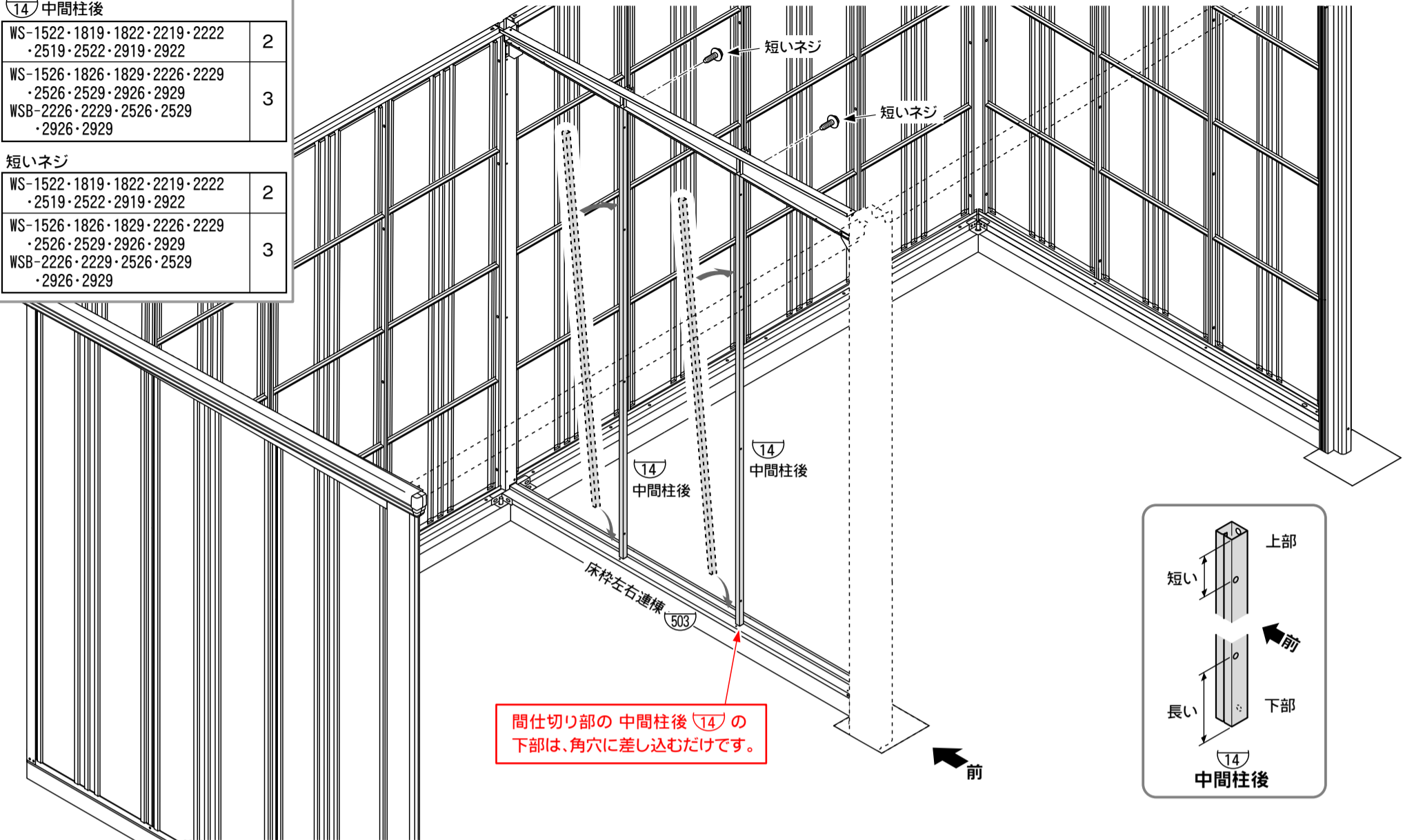

間仕切り部の 中間柱後 ⑭ の下部は、角穴に差し込むだけです。

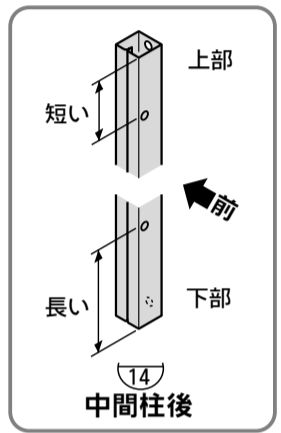

## 3. 壁パネルの組立

### 使用部品

⑳ 壁パネル 大	
WS -1819・2219・2519・2919	1
WS -1526・1826・2226・2526・2926 WSB-2226・2526・2926	2
WS -1522・1822・2222・2522・2922	3
WS -1829・2229・2529・2929 WSB-2229・2529・2929	4
㉑ 壁パネル 小	
WS -1526・1819・1826・2219・2226 ・2519・2526・2919・2926 WSB-2226・2526・2926	2
短いネジ	
WS型 全機種	8
WSB型全機種	6
長いネジ	
WS-1522・1819・1822・2219・2222 ・2519・2522・2919・2922	8
WS-1526・1826・1829・2226・2229 ・2526・2529・2926・2929	12
WSB-2226・2229・2526・2529 ・2926・2929	9
ナット	
WS-1522・1819・1822・2219・2222 ・2519・2522・2919・2922	8
WS-1526・1826・1829・2226・2229 ・2526・2529・2926・2929	12
WSB-2226・2229・2526・2529 ・2926・2929	9

- 壁パネルの取付穴は、WS型はタテに4段(下図の例)・WSB型は3段あります。

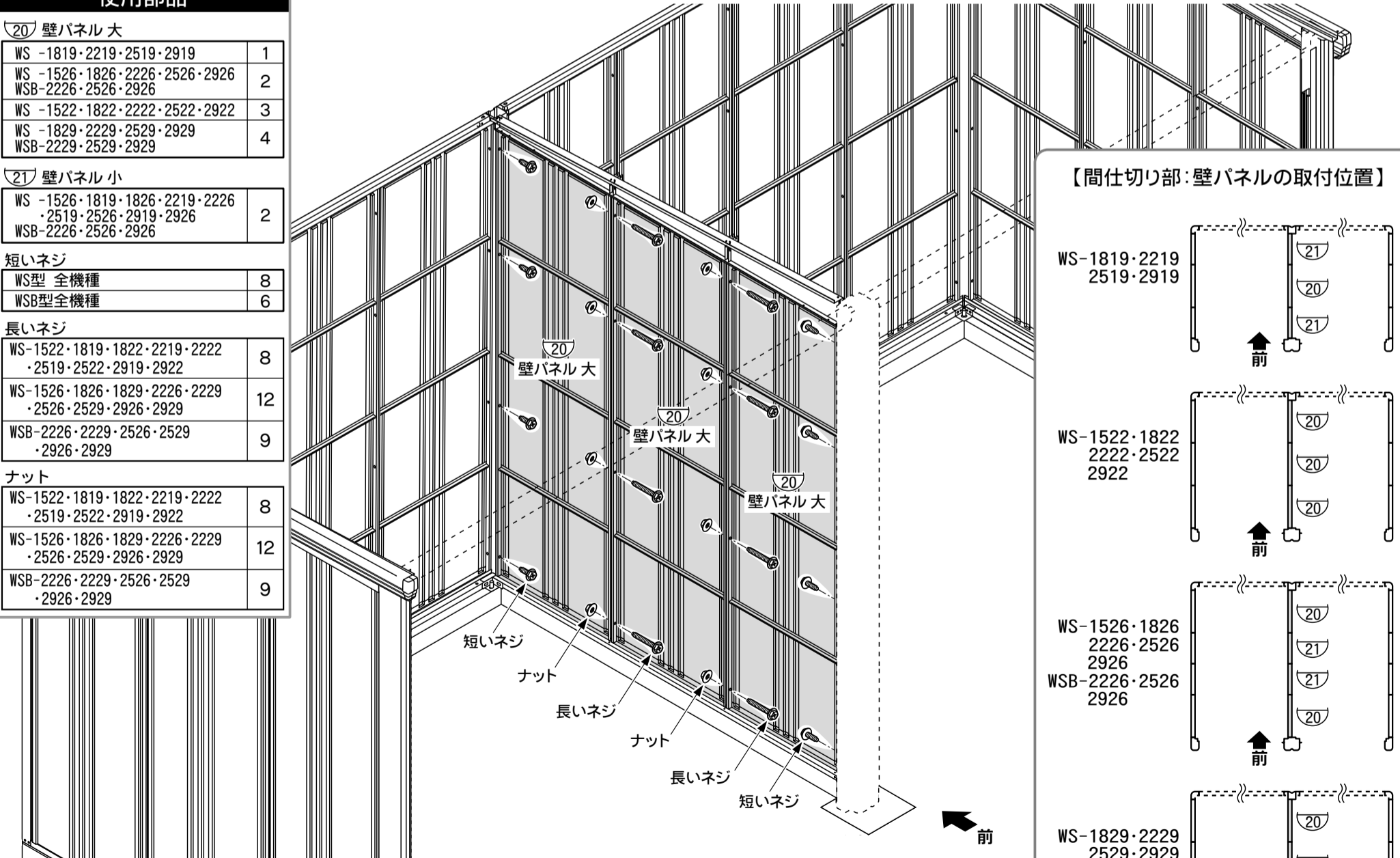

【間仕切り部：壁パネルの取付位置】

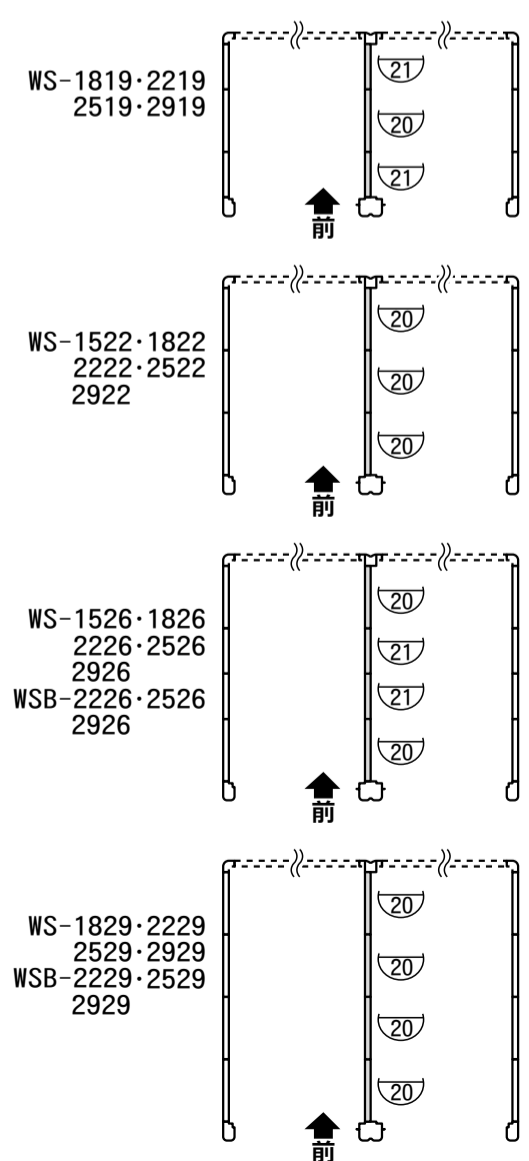

**TAKUBO** 株式会社 田窪工業所

(<https://www.e-ty.co.jp>)

### 製品についてのお問い合わせ

一貫して生産されるタコが製品は、品質管理には細心の注意を払っています。万一不都合な点や、製品に関するお問い合わせがございましたら、右記の弊社営業所(AM9:00~PM5:00)までお気軽にご連絡ください。

仙台 022(783)3360・東京 03(3698)2205  
 埼玉 048(783)0771・横浜 045(984)1891  
 名古屋 0568(74)5506・大阪 06(6844)3300  
 広島 082(814)6690・高松 087(865)1349  
 松山 089(922)4300・福岡 092(591)5524

西条事務所 / 工場 〒799-1392 愛媛県西条市北条9 6 2 番 7 0898(65)5000(代)