

タワポごみ集積庫

クリーンキーパー (オプション)

『床セット』 組立説明書

[CKU-1808/2208/2212
/2215/2219/2912
/2915/2919/2922]

お買い上げありがとうございます。

この説明書をよくお読みのうえ、取り付けてください。

この説明書は、CK-2215型を例に説明していますが機種が変わっても取付方法はほとんど同じです。

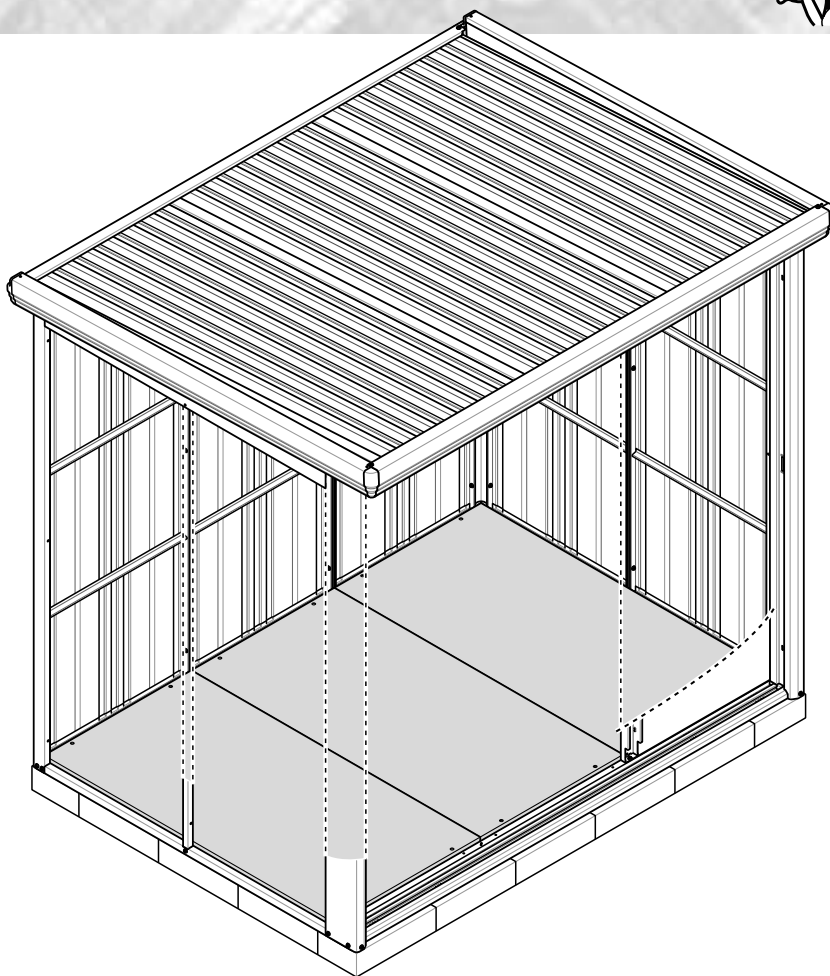
安全のため、
必ず読んでね!!

まず、部品がそろっているか確認しましょう

本体組立部品

②9 床パネル 中央

③0 床パネル 端

①5 根太

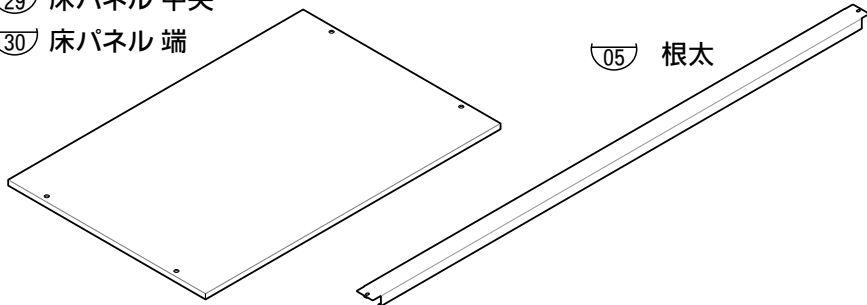

付属部品（袋に入っています。）

短いネジ (M6×16)



段付ネジ



部品個数表

本体の機種によって、部品の個数が異なります。下表を参照し、確認してください。

部品名	CKU-1808	CKU-2208	CKU-2212	CKU-2215	CKU-2219	CKU-2912	CKU-2915	CKU-2919	CKU-2922
根太	2	2	1	1	2	1	1	2	2
床パネル中央	1	1	1	1	1	2	2	2	2
床パネル端	—	—	2	2	2	2	2	2	2
短いネジ	4	4	2	2	4	2	2	4	4
段付ネジ	4(予備1)	4(予備1)	13(予備1)	13(予備1)	13(予備1)	17(予備1)	17(予備1)	17(予備1)	17(予備1)
適用機種	CK-1808	CK-2208	CK-2212	CK-2215	CK-2219	CK-2912	CK-2915	CK-2919	CK-2922

基礎施工図

■本体と『床セット』を同時に組み立てる場合は……

下記の基礎施工図にしたがって、束石用ブロックを敷いてください。
(土間のコンクリート打ちは不要です。)

■本体を組み立てた後に『床セット』を取り付ける場合は……

すでに土間のコンクリート打ちをしている場合は、束石用ブロックは
使用せず、直接、根太及び床パネルを取り付けます。
土間のコンクリート打ちをしていない場合は、束石用ブロックを敷き、
根太及び床パネルを取り付けます。

コンクリートブロック簡易基礎施工図

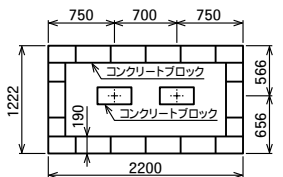

【CK-2212】

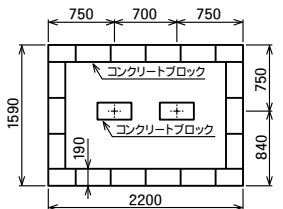

【CK-2215】

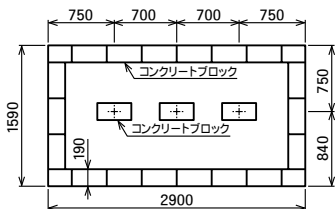

【CK-2915】

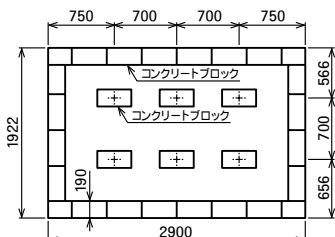

【CK-2919】



【CK-1808】

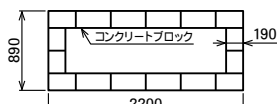

【CK-2208】

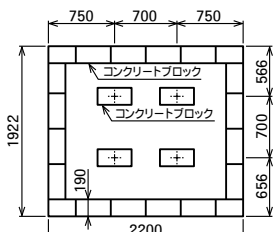

【CK-2219】

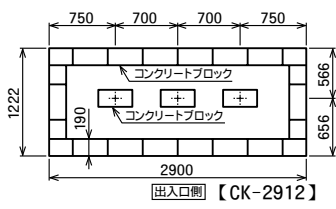

【CK-2912】

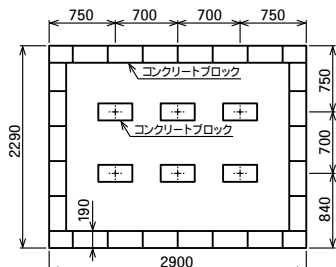

【CK-2922】

本体を組み立てましょう

① 穴ふさぎを取り外します

- 本体と同時に組み立てる場合は、手順②から作業してください。
 - 本体を組み立てた後に床パネルを取り付ける場合は、本体組立説明書「1.床枠の組立」で取り付けた穴ふさぎをすべて取り外します。
- ※ 床パネルを取り付けると、本体部分の穴ふさぎは不要です。

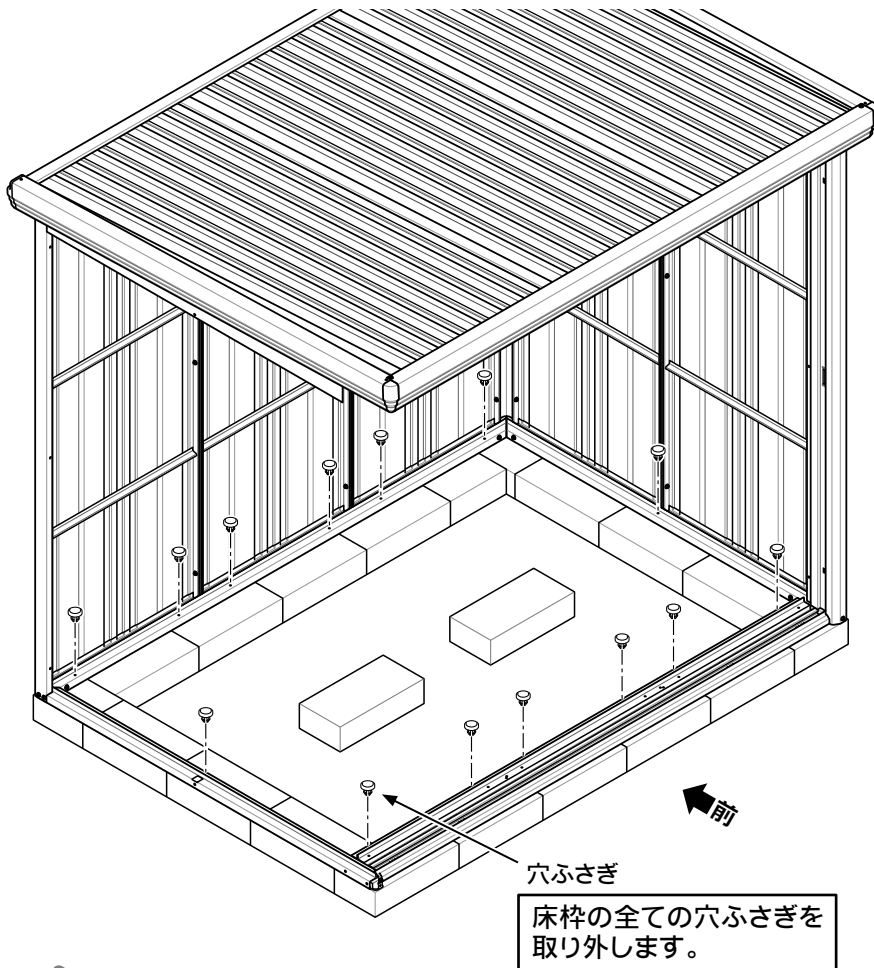

注意

取付の際には、製品の端部などで手を切る恐れがありますので、必ず手袋を着用してください。

2 根太を取り付けます

本体と同時に組み立てる場合は、本体説明書「1. 床枠の組立」の穴ふさがぎは不要です。

- 床枠左右に根太を取り付けます。
- ※ 基礎の都合によって、根太を取り付けない場合もあります。



【CK-1808/2208】

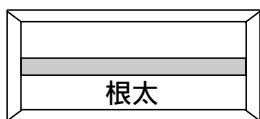

【CK-2212/2215/2912/2915】

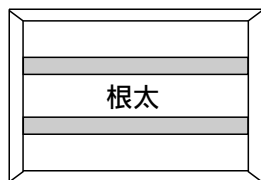

【CK-2219/2919/2922】

使用部品

05 根太

CK-2212/2215/2912/2915	1
CK-1808/2208/2219/2919/2922	2

短いネジ

CK-2212/2215/2912/2915	2
CK-1808/2208/2219/2919/2922	4

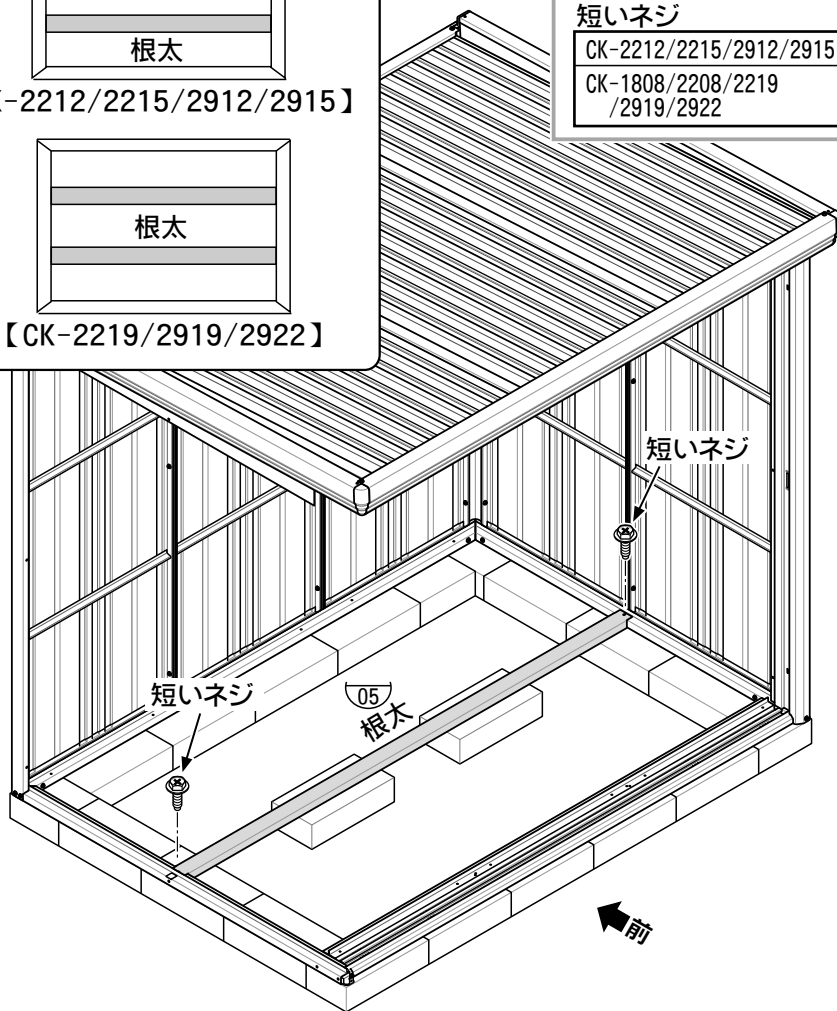

③ 床パネルを取り付けます

本体と同時に組み立てる場合は、本体説明書「7-1-7-2. 中間柱前の組立」の後で取り付けてください。

- 床パネルが床枠前・床枠左右・床枠後の水切り部分に、かぶさるように取り付けてください。
- 床パネル専用の段付ネジをご使用ください。

使用部品

29 床パネル 中央

CK-1808/2208/2212/2215/2219	1
CK-2912/2915/2919/2922	2

30 床パネル 端

CK-2212/2215/2219/2912/2915/2919/2922	2
---------------------------------------	---

段付ネジ

CK-1808/2208	4
CK-2212/2215/2219	12
CK-2912/2915/2919/2922	16

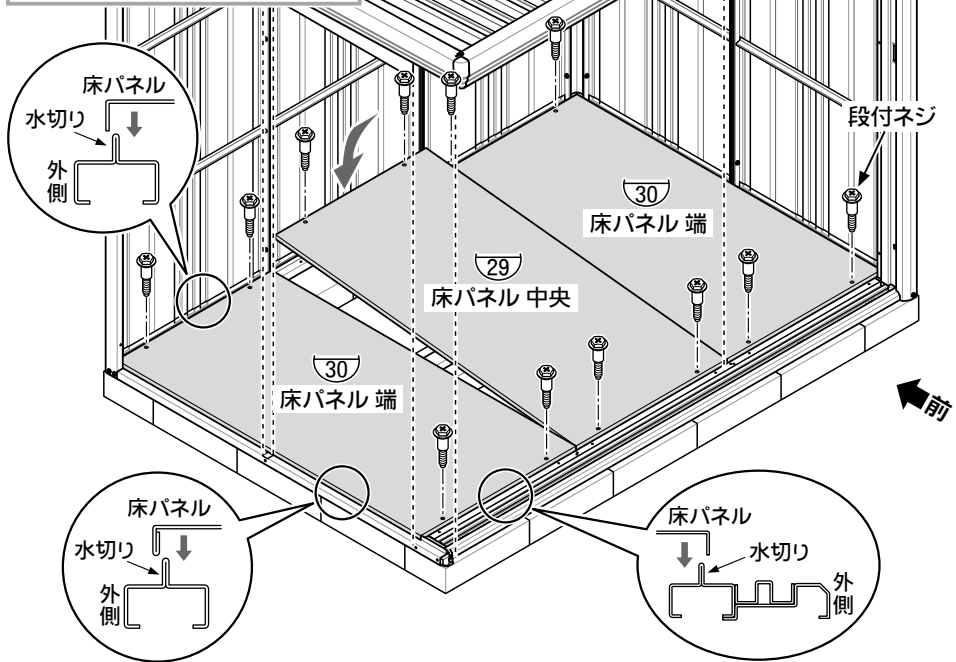
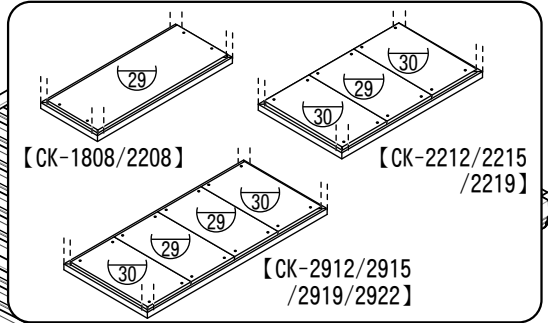

床パネル中央(29)と、床パネル端(30)の取付位置にご注意ください。

床パネル中央(29)は中央部分に、床パネル端(30)は左右両端に必ず取り付けてください。

完成しました

以上で床パネルの組立は終わりました。
各部のネジをもう1度きつく締め直してください。

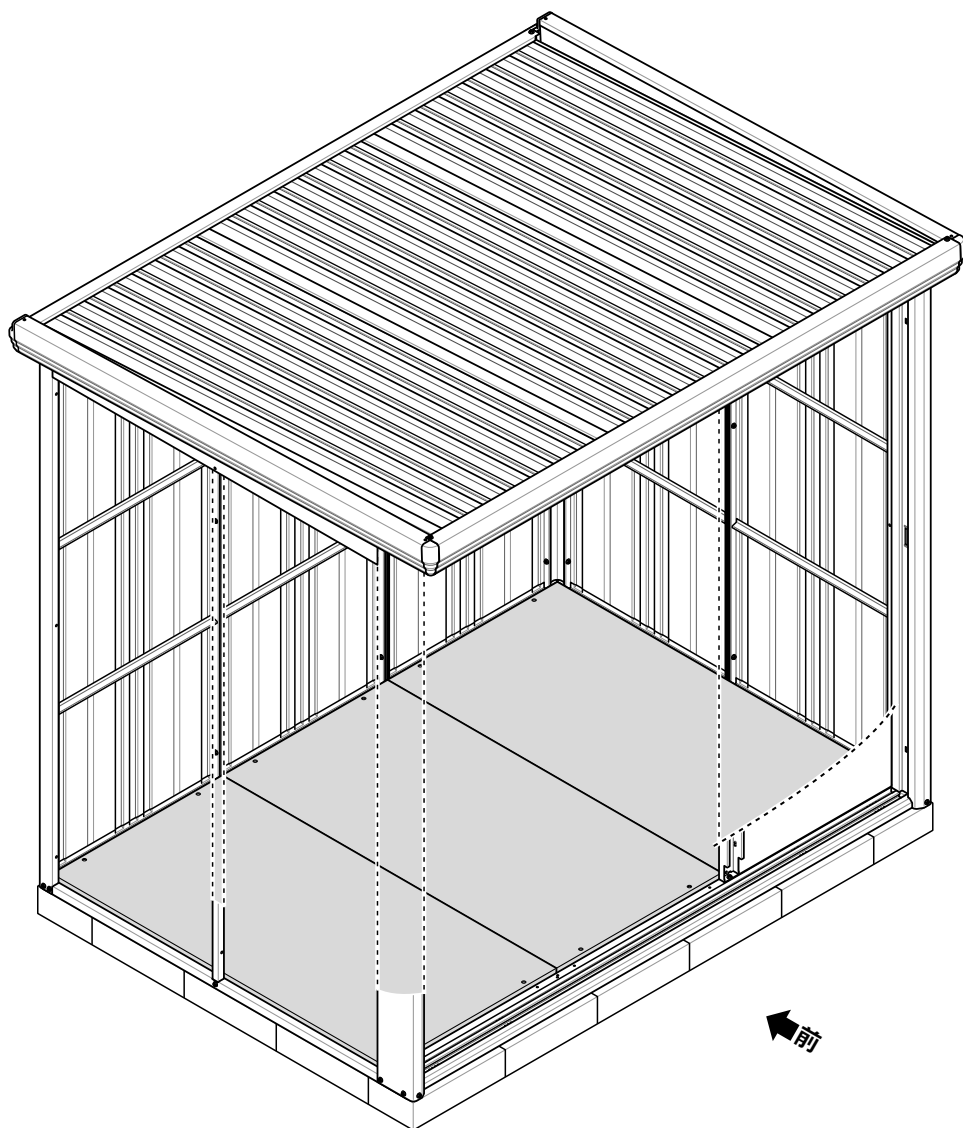

この説明書はお客さまが大切に保管してください。

タクボ製品についてのお問い合わせ

一貫して生産されるタクボ製品は品質管理には細心の注意を払っています。万一、不都合な点や製品に関するお問い合わせがございましたら、下記の弊社営業所（AM9:00～PM5:00）までお気軽にご連絡ください。

西条事務所/工場	〒799-1392	愛媛県西条市北条962-7	0898(65)5000(代)
仙台営業所	〒983-0035	宮城県仙台市宮城野区日の出町3丁目8-12	022(783)3360(代)
東京営業所	〒132-0001	東京都江戸川区新堀1丁目6-5	03(3698)2205(代)
埼玉営業所	〒362-0066	埼玉県上尾市大字領家91-1	048(783)0771(代)
横浜営業所	〒226-0028	横浜市緑区いぶき野31-14	045(984)1891(代)
名古屋営業所	〒485-0081	愛知県小牧市横内字下割子287-21	0568(74)5506(代)
大阪営業所	〒561-0891	大阪府豊中市走井3丁目1-2	06(6844)3300(代)
広島営業所	〒731-0231	広島市安佐北区亀山4-11-54	082(814)6690(代)
高松営業所	〒761-8075	香川県高松市多肥下町1529-8	087(865)1349(代)
松山営業所	〒790-0062	愛媛県松山市南江戸2丁目4-10	089(922)4300(代)
福岡営業所	〒812-0888	福岡市博多区板付7丁目11-15	092(591)5524(代)

(<http://www.e-ty.co.jp>)

TAKUBO 株式会社 **田窪工業所**