

安全に組み立てていただくために・・・

- ・お買い上げいただき、ありがとうございます。この説明書をよくお読みのうえ、正しく組み立ててください。
- ・組み立ての際には、製品の端部などで手を切る恐れがありますので、必ず手袋を着用してください。

品番	対応機種
TPU-1515	TP-3015 TP-3715 TP-4015
TPU-1522	TP-3022 TP-3722 TP-4022
TPU-1526	TP-3026 TP-3726 TP-4026
TPU-1815	TP-33R15 TP-40R15 TP-43R15
TPU-1822	TP-33R22 TP-40R22 TP-43R22
TPU-1826	TP-33R26 TP-40R26 TP-43R26

完成図



TP-3015型 (右物置タイプ・扉右引き) の例

部品明細

●組立前に部品がそろっているかご確認ください。

部品名	部品番号	機種別個数 (TPU)					
		1515	1522	1526	1815	1822	1826
床枠 前 (開放部用)	TP22 201	1	1	1			
	TP20 201				1	1	1
床枠 後	YR22 04	1	1	1			
	YR20 04				1	1	1
根太	TY22 05	1	2	2			
	TY20 05				1	2	2
根太 中	TY4T 55			1			
	TY5T 55						1
床パネル 中央	BS22 129				1		
	BS48 129					1	

部品名	部品番号	機種別個数 (TPU)					
		1515	1522	1526	1815	1822	1826
床パネル 中央	BS64 129						2
床パネル 端	BS22 30	2					
	BS48 30		2				
	BS74 30			4			
	BS27 30				2		
	BS4T 30					2	
	BS64 30						4
短いネジ	※1	11	13	25	15	17	33
穴キャップ		8	8	16	12	12	24

※1: 予備1個含まれます。

(注) 床セットを取り付ける場合、本体の床枠金具 (前左・前右・後左・後右) は使用しません。

基礎図

※ 基礎は別途施工となります。この基礎図は標準を示しています。現場の実情に合わせて、ご設計ください。

布基礎施工図 ※ アンカーボルトセット (オプション) が必要です。別途、ご注文ください。

アンカーボルトセット (オプション)

A 左物置タイプの例

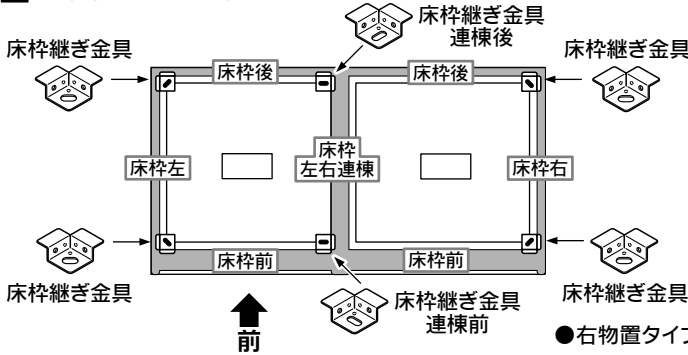

● 基本用: 1セットと 連棟用: 1セット を使用します。

アンカーボルトセット 基本用	入数	アンカーボルトセット 連棟用	入数
	各4		各2
アンカーボルト ・ワッシャ・ナット		アンカーボルト ・ワッシャ・ナット	
	4		1
床枠継ぎ金具		床枠継ぎ金具 連棟前	
			1
		床枠継ぎ金具 連棟後	

● 右物置タイプは左右を入れ替えてご使用ください。

■ 右物置タイプは左右を逆にして施工してください。

TP-3015型 A 左物置タイプ

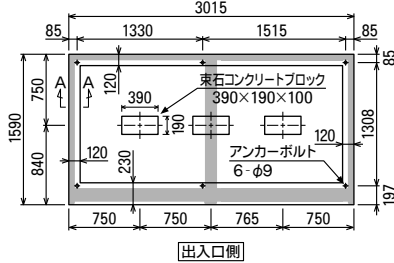

TP-3715型 A 左物置タイプ

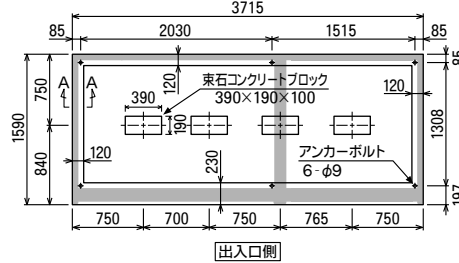

TP-4015型 A 左物置タイプ

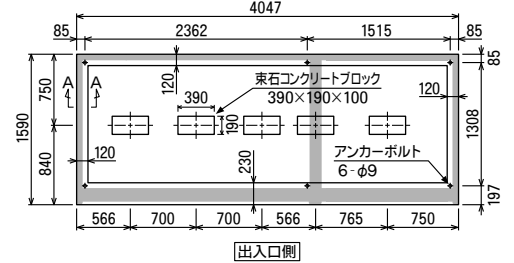

TP-3022型 A 左物置タイプ

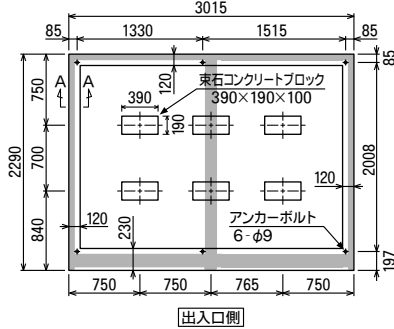

TP-3722型 A 左物置タイプ

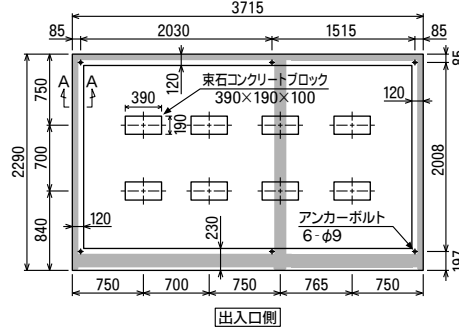

TP-4022型 A 左物置タイプ

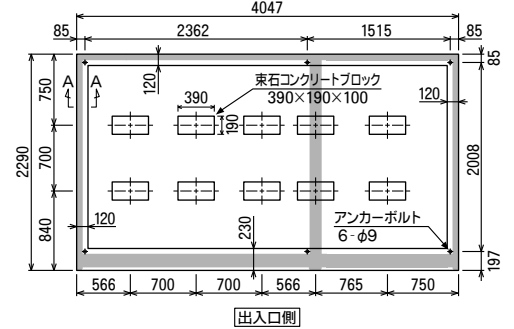

TP-3026型 A 左物置タイプ

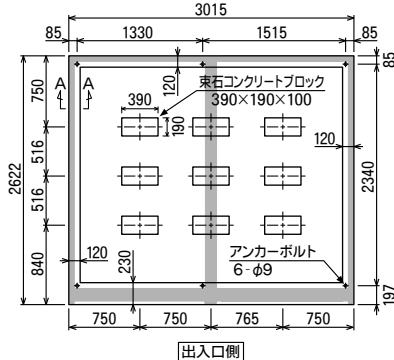

TP-3726型 A 左物置タイプ

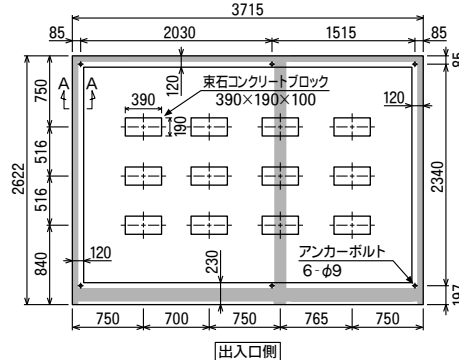

TP-4026型 A 左物置タイプ

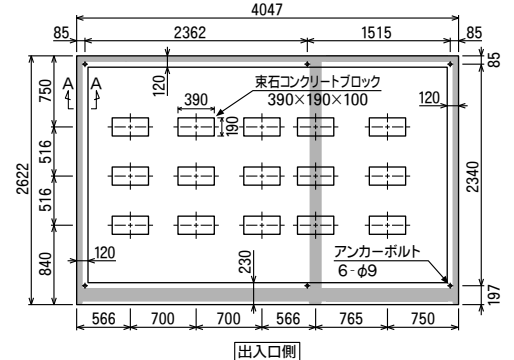

TP-33R15型 ▲左物置タイプ

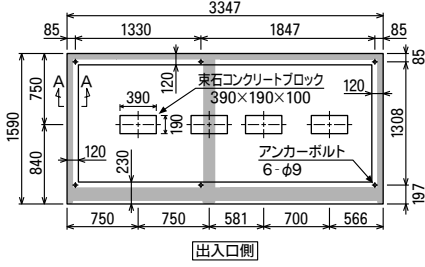

TP-33R22型 ▲左物置タイプ

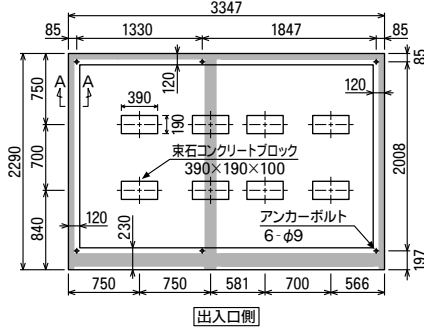

TP-33R26型 ▲左物置タイプ

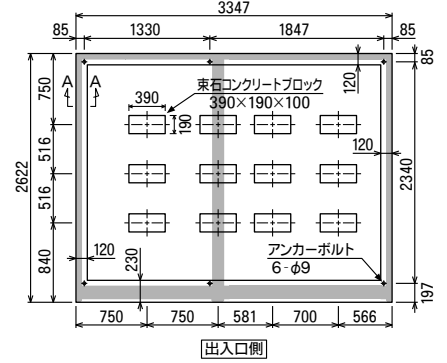

TP-40R15型 ▲左物置タイプ

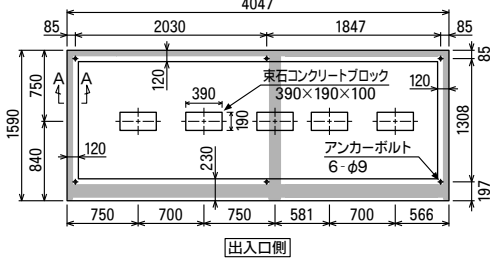

TP-40R22型 ▲左物置タイプ

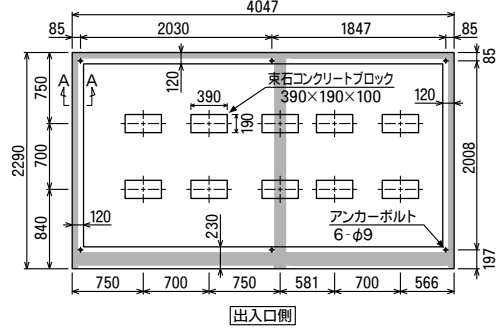

TP-43R15型 ▲左物置タイプ

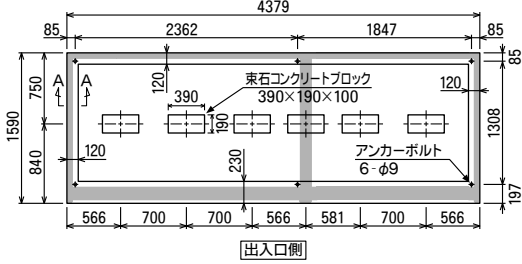

TP-40R26型 ▲左物置タイプ

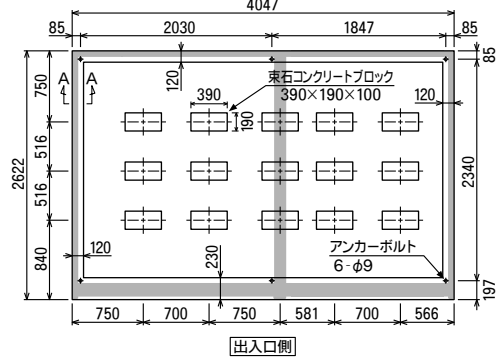

TP-43R22型 ▲左物置タイプ

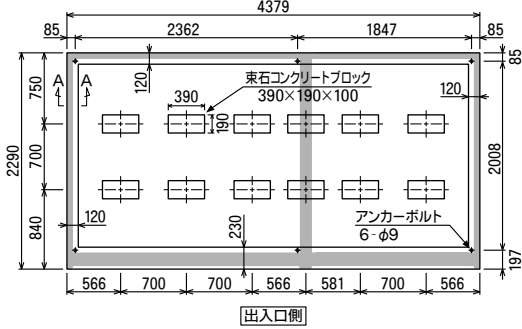

TP-43R26型 ▲左物置タイプ

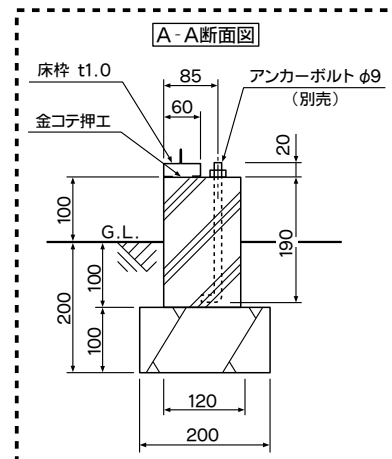
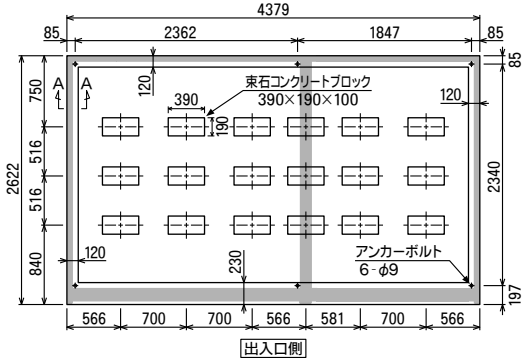

- ブロックは別途お求めください。
- 強風にさらされる恐れがなく、地盤が堅固な場所に設置する場合にのみご利用ください。

地盤が土・アスファルトの場合		地盤がコンクリートの場合
<p>アンカープレート大</p> <p>G.L.</p> <p>400</p> <p>ブロック</p> <p>□400</p> <p>A 寸法：100～120mm に対応</p>	<p>アンカープレート小</p> <p>アンカープレート大</p> <p>G.L.</p> <p>400</p> <p>ブロック</p> <p>□400</p> <p>B 寸法：100～150mm に対応</p>	<p>アンカープレート大</p> <p>オールアンカー</p> <p>G.L.</p> <p>400</p> <p>ブロック</p> <p>□400</p> <p>C 寸法：100～190mm に対応</p> <p>※ オールアンカー (M8 又は M10) は、市販品をお求めください。</p>

■ 右物置タイプは左右を逆にして施工してください。

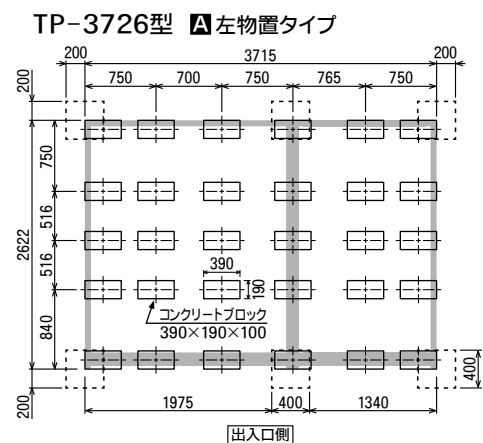
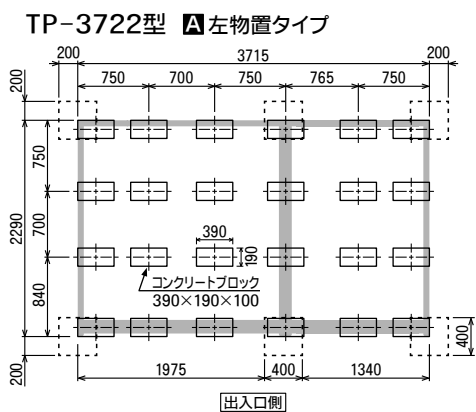
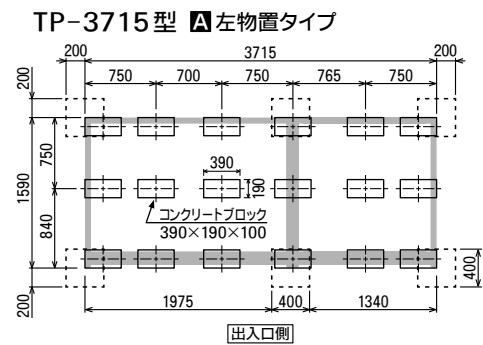
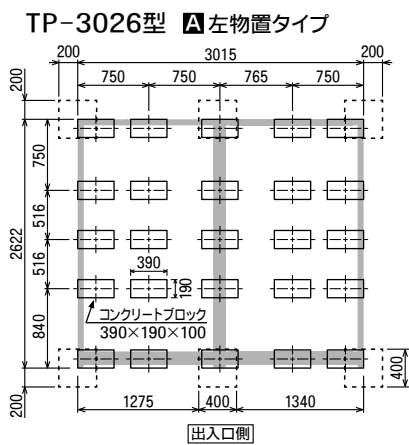
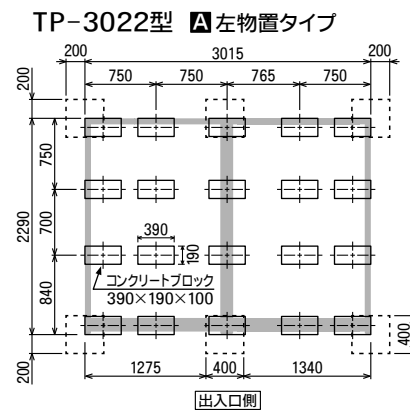
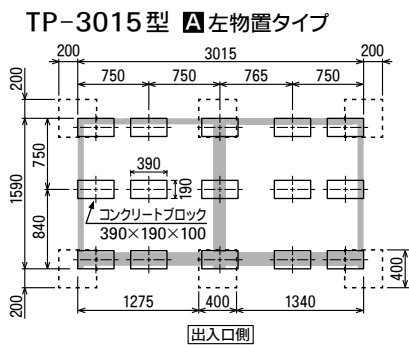

TP-4015型 ▲左物置タイプ

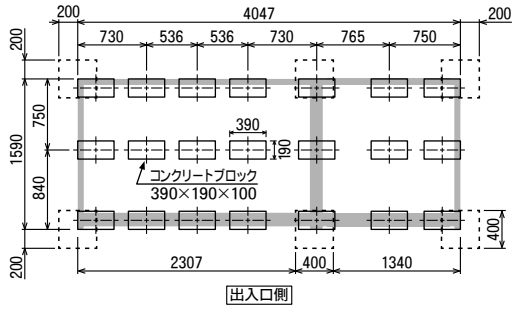

TP-4022型 ▲左物置タイプ

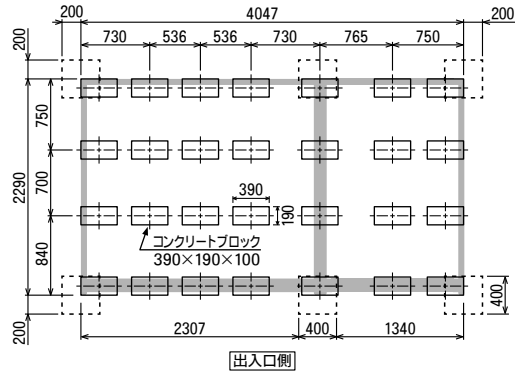

TP-33R15型 ▲左物置タイプ

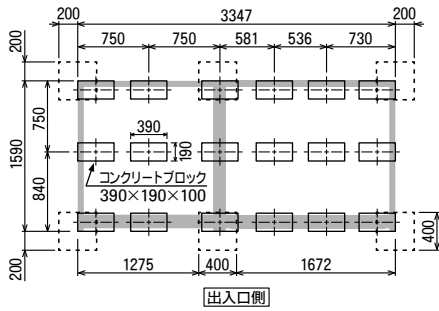

TP-33R22型 ▲左物置タイプ

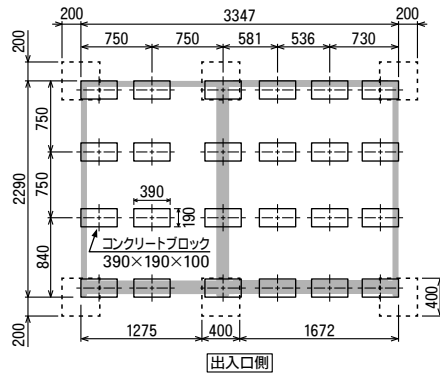

TP-33R26型 ▲左物置タイプ

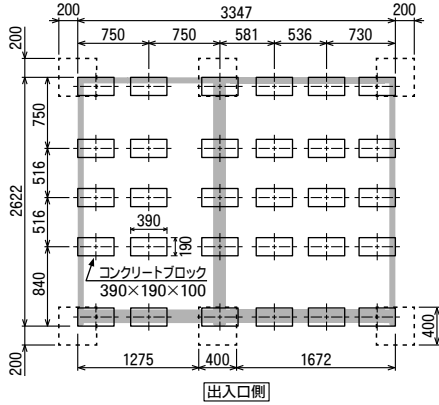

TP-40R15型 ▲左物置タイプ

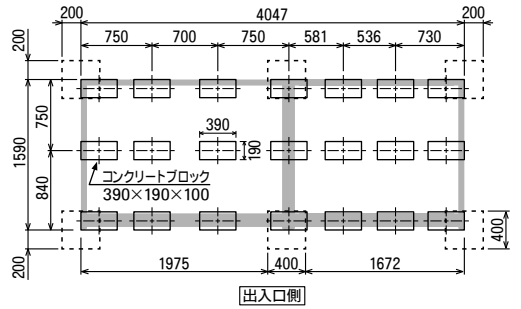

TP-40R22型 ▲左物置タイプ

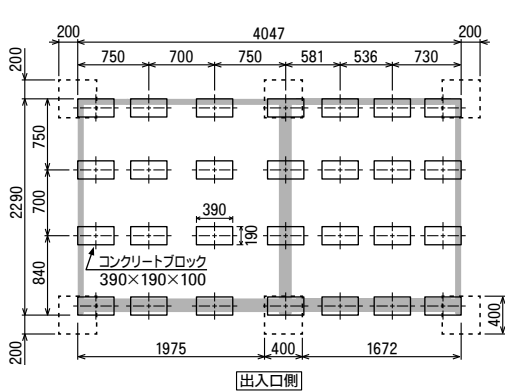

TP-43R15型 ▲左物置タイプ

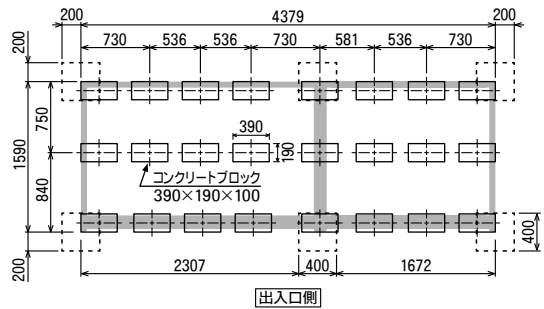

組立手順

※本体の組立手順に従って、同時に床セットを取り付けてください。

↓この説明書では、本体の組立説明書のページと見出しを、ここに表示しています。

[P16] 2.物置部：床枠と根太の連結

使用部品

01	床枠 前	1
201	床枠 前 (開放部用)	1
02	床枠 左	1
03	床枠 右	1
403	床枠 左右連棟	1
04	床枠 後	2
05	根太	2

15	**R15型	2
22	**R22型	4
26	**R26型	4

55	根太 中	2
26	**R26型	2

床コーナー金具 前左	1
床コーナー金具 前右	1
床コーナー金具 後	2
床コーナー金具 連棟前	1
床コーナー金具 連棟後	1

※数量は本体・床セットの合計です。

- 全体の床枠を連結してください。
 - 床枠を床コーナー金具で連結し、根太・根太中を配置してください。
 - 床枠金具（前左・前右・後左・後右）は使用しません。
- ※機種別の配置は、次ページの図をご参照ください。

A 左物置タイプの場合

[3015]

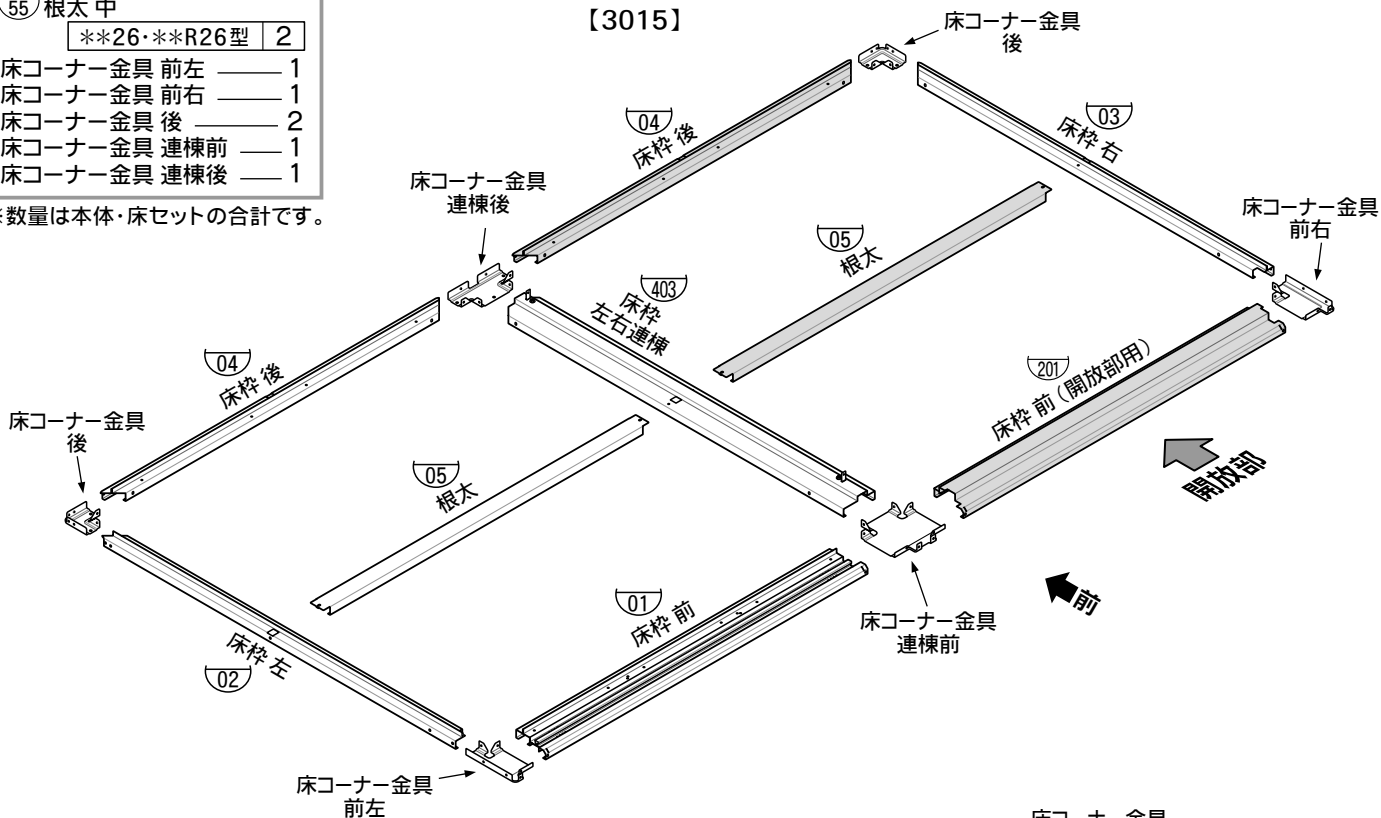

B 右物置タイプの場合

[3015]

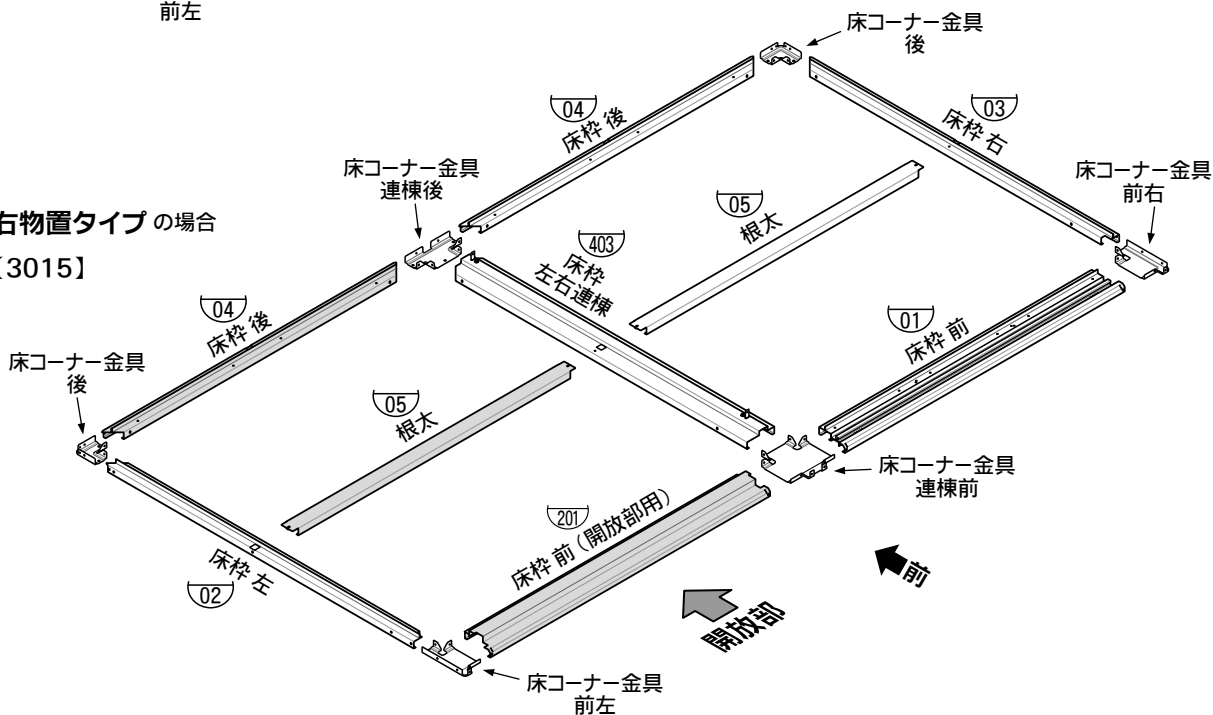

[P16] 2. 物置部：床柵と根太の連結（つづき）

■ 床柵・根太・根太中の配置

A 左物置タイプの例 (B 右物置タイプの場合は、左右を逆にしてください。)

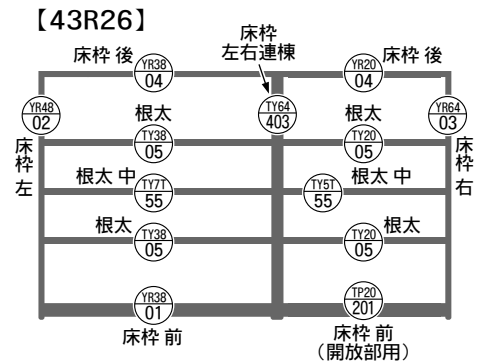
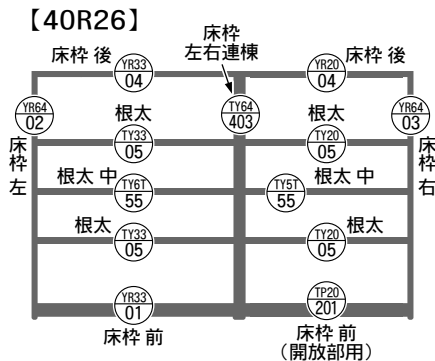
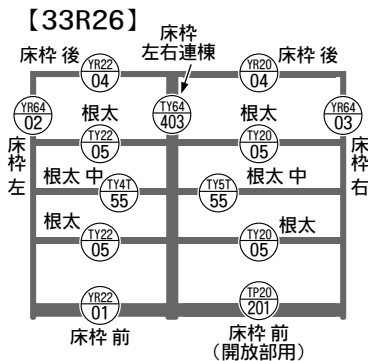
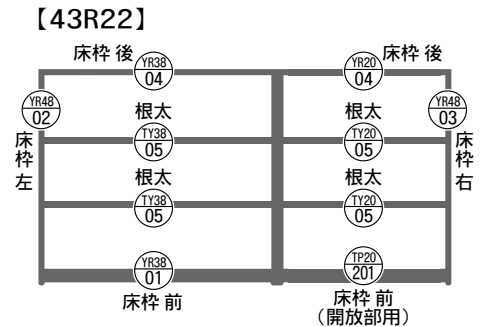
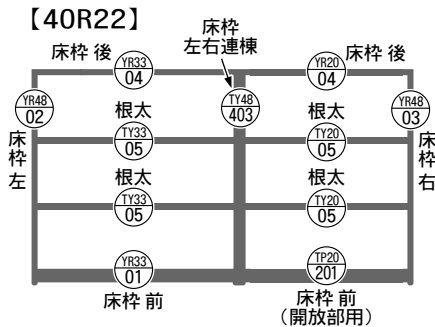
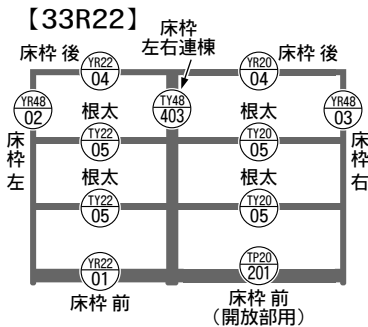
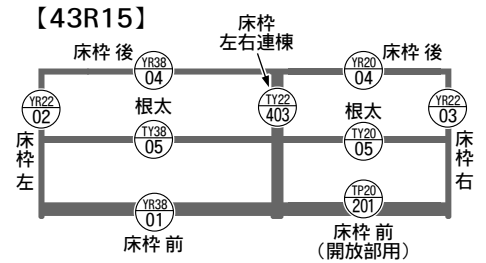
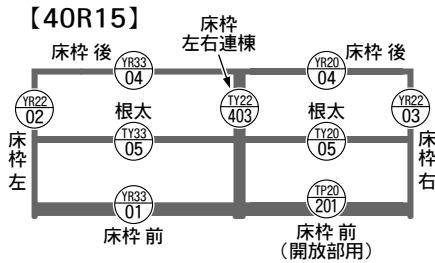
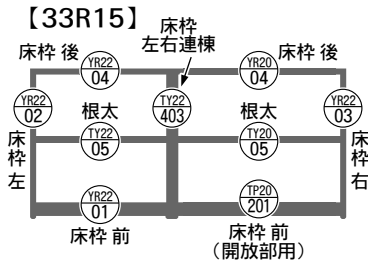
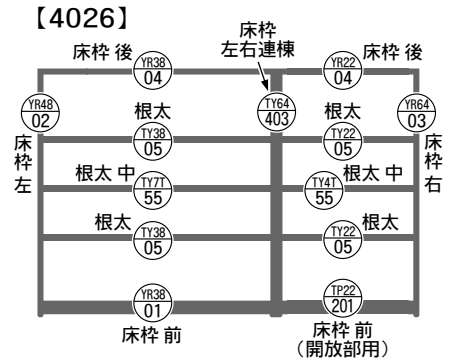
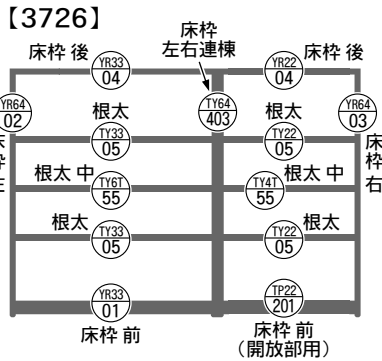
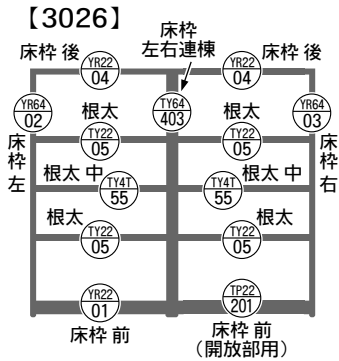
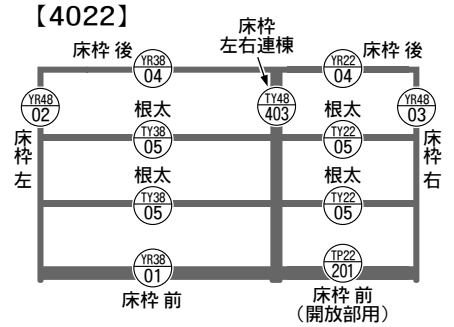
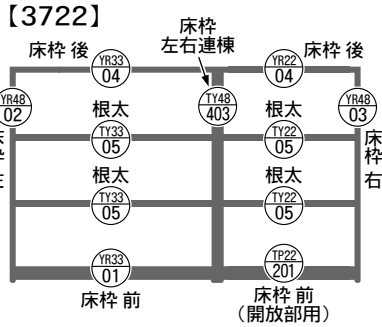
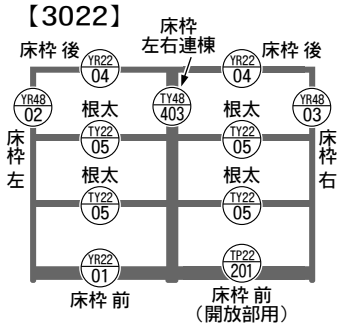
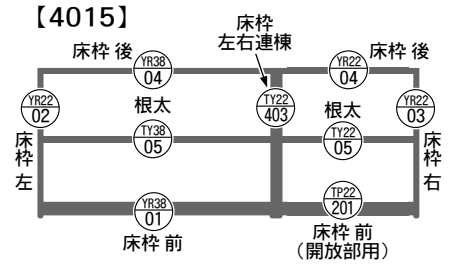
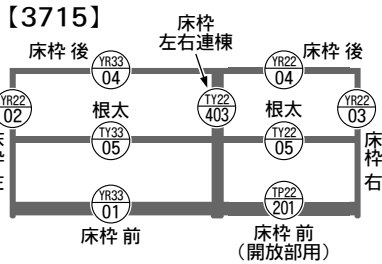
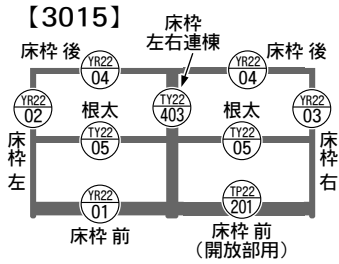

[P17] 3. 物置部：床枠と根太のネジ止め

チェック!!

必ず水平器で水平を出してから、組立にかかってください。水平が出ていないと完成したあと扉がスムーズに開閉しません。

- 床枠に床コーナー金具を差し込み、短いネジで仮止めしてください。
- 特に、※印の4ヶ所は水平を確認した後、床枠前と床枠左・右・連棟の間にすき間ができない様に押し付けながら、きつく締め付けてください。

使用部品

短いネジ	**15・**R15型	24
	22・R22型	28
	26・R26型	36
水平器		1

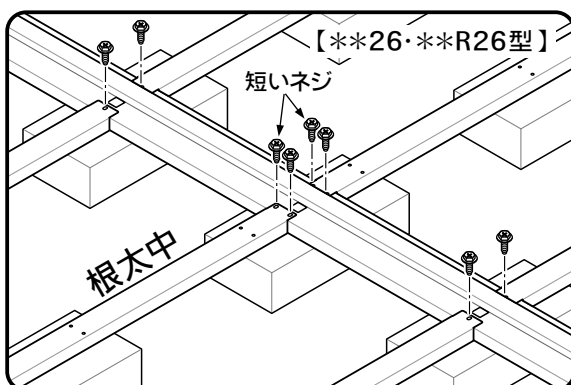
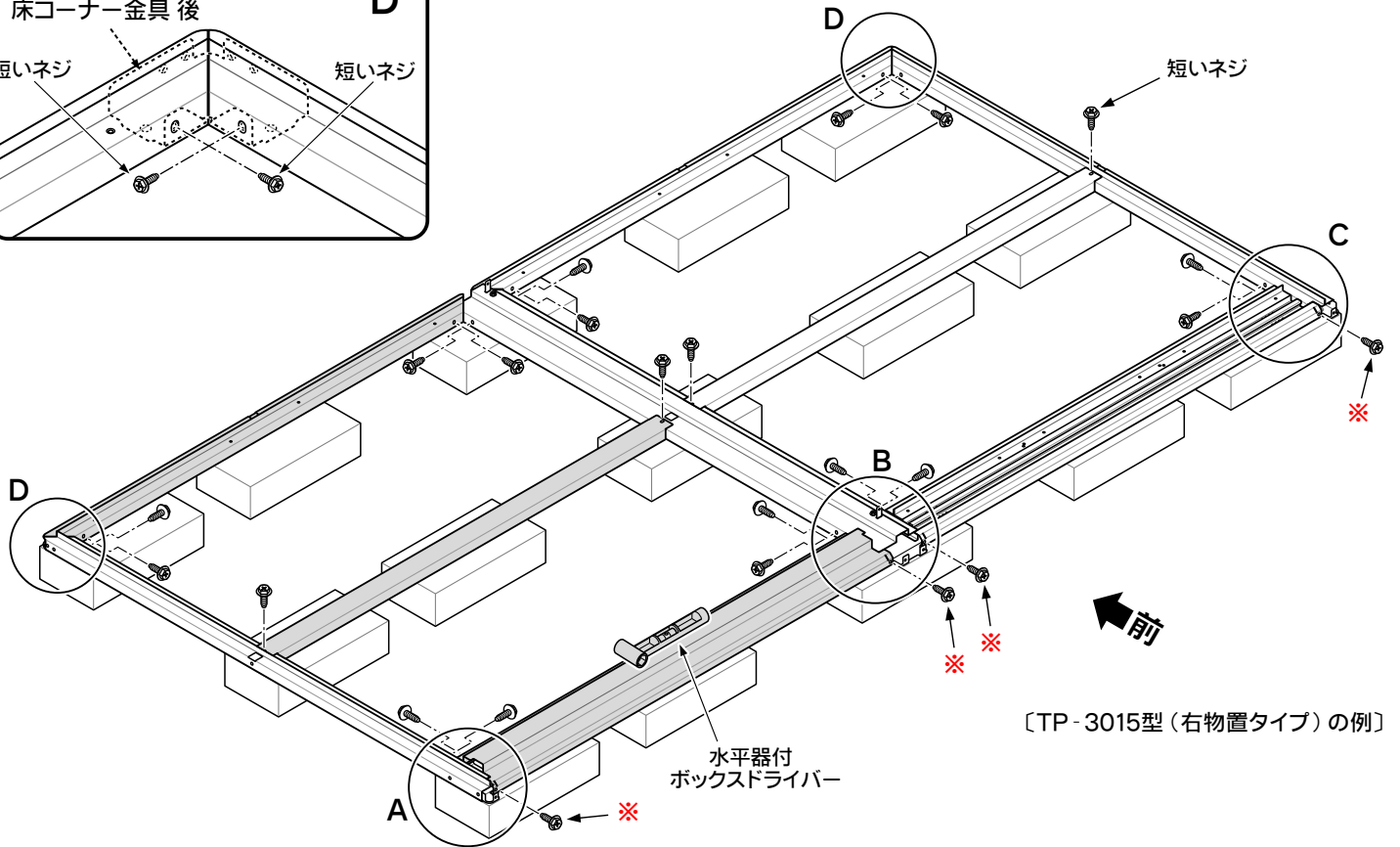
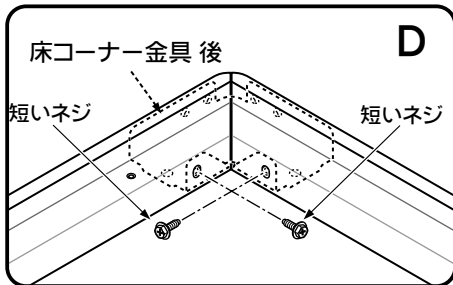
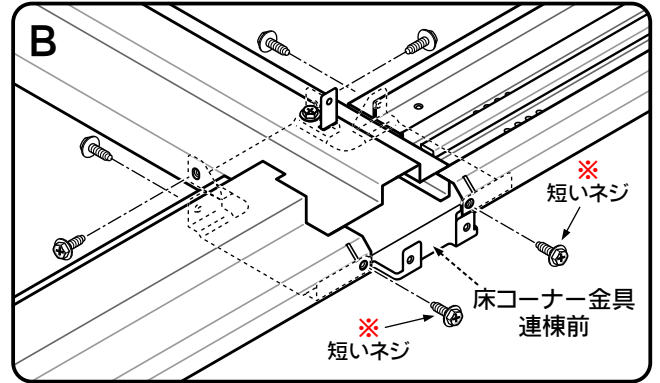
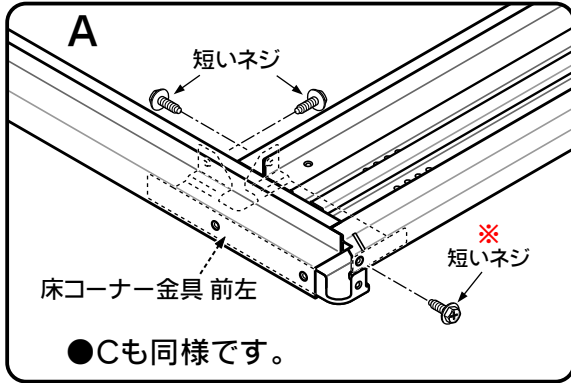

【アンカーボルトセット(オプション)を使用する場合】

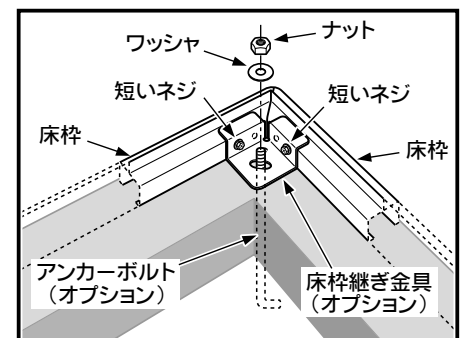

[P23] 9.開放部：床枠・コーナー柱・後上枠・前上枠のネジ止め

● コーナー柱前 → 前上枠（開放部側） → コーナー柱後
 → 後上枠（開放部側）の順で組み立ててください。

※床枠金具・穴ふさぎは使用しません。

使用部品

【A 左物置タイプ】

- 07 コーナー柱 前右 — 1
- 09 コーナー柱 後右 — 1

【B 右物置タイプ】

- 06 コーナー柱 前左 — 1
- 08 コーナー柱 後左 — 1

【共通】

- 219 前上枠（開放部側） — 1
- 65 後上枠（開放部側） — 1
- 短いネジ — 13

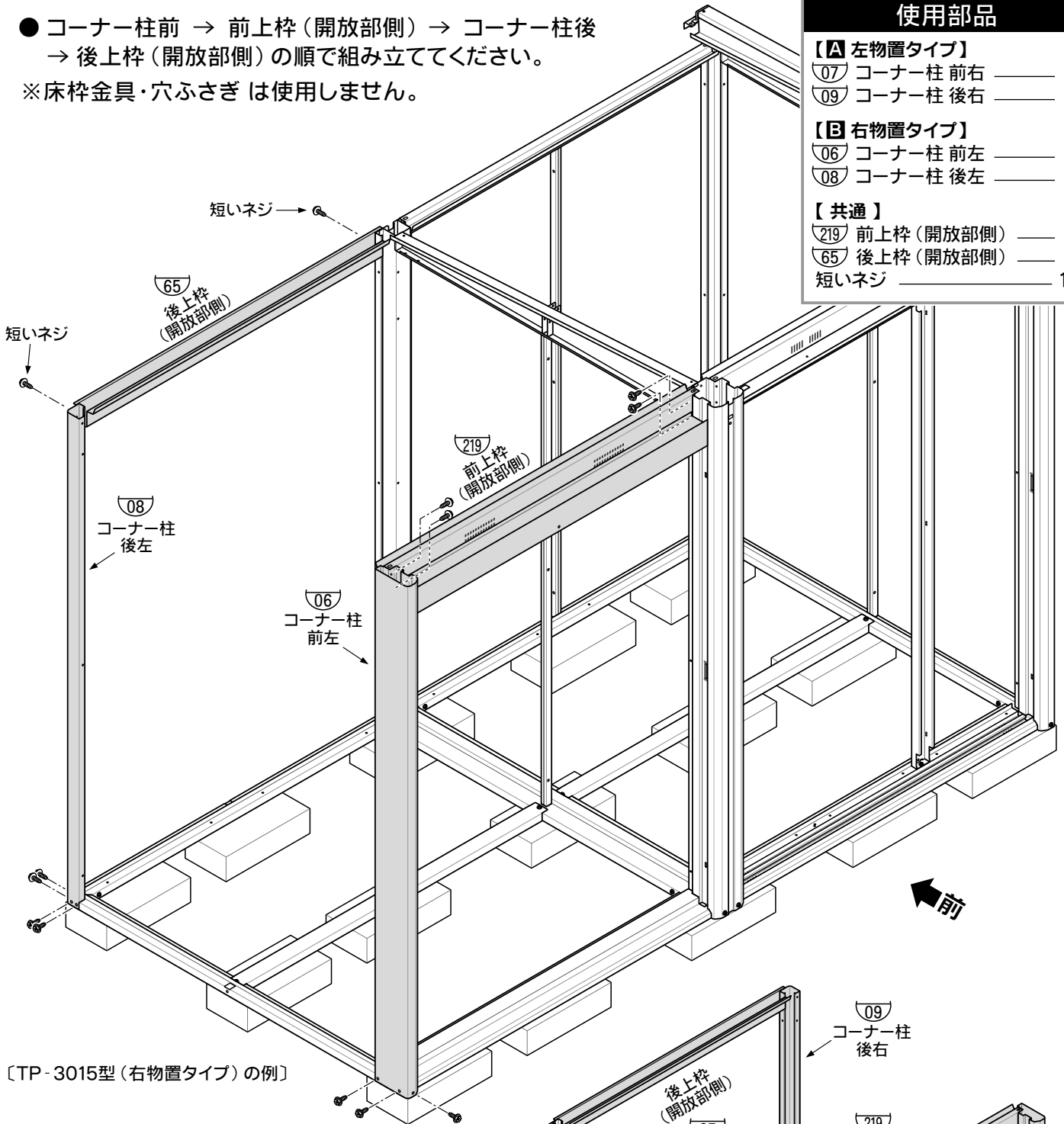

[TP-3015型 (右物置タイプ) の例]

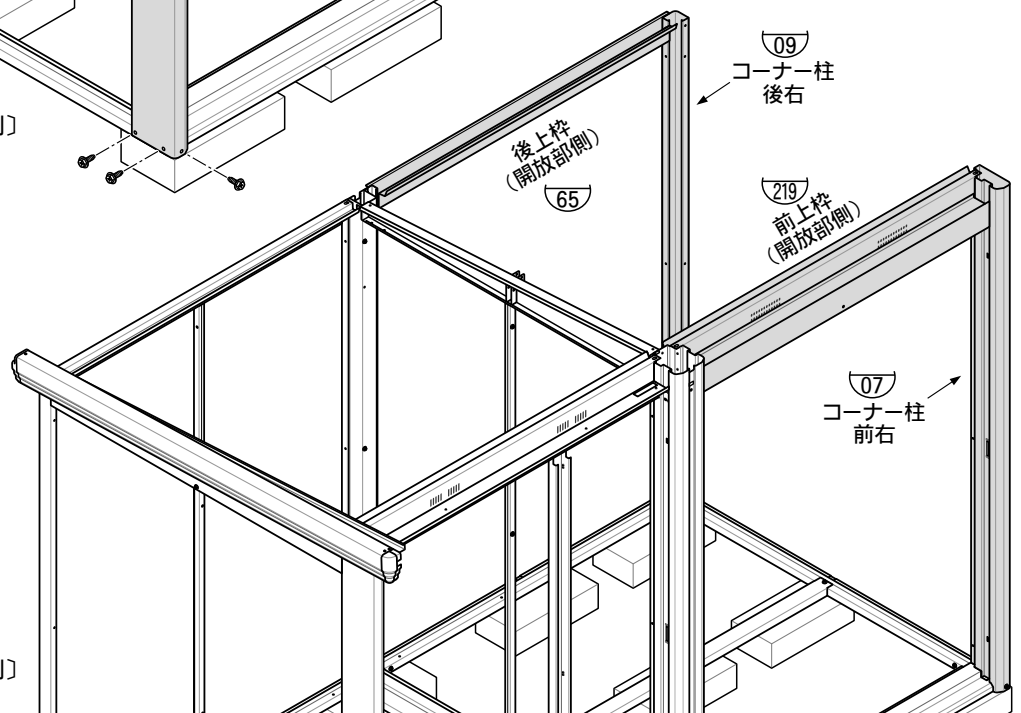

[TP-3015型 (左物置タイプ) の例]

[P25] 11.物置部：床パネルの組立

●全体の床パネルを取り付けてください。

※機種別の配置は、次ページの図をご参照ください。

※ネジ穴がうまく合わない場合は、本体組立説明書のP5をご参照下さい。

物置部は段付ネジ、開放部は短いネジで取り付けてください。

段付ネジ



短いネジ

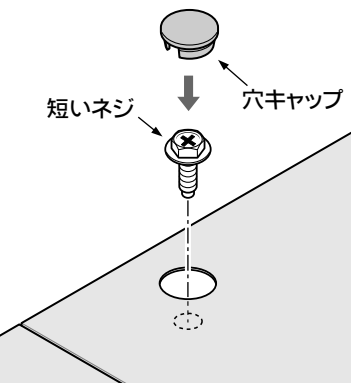
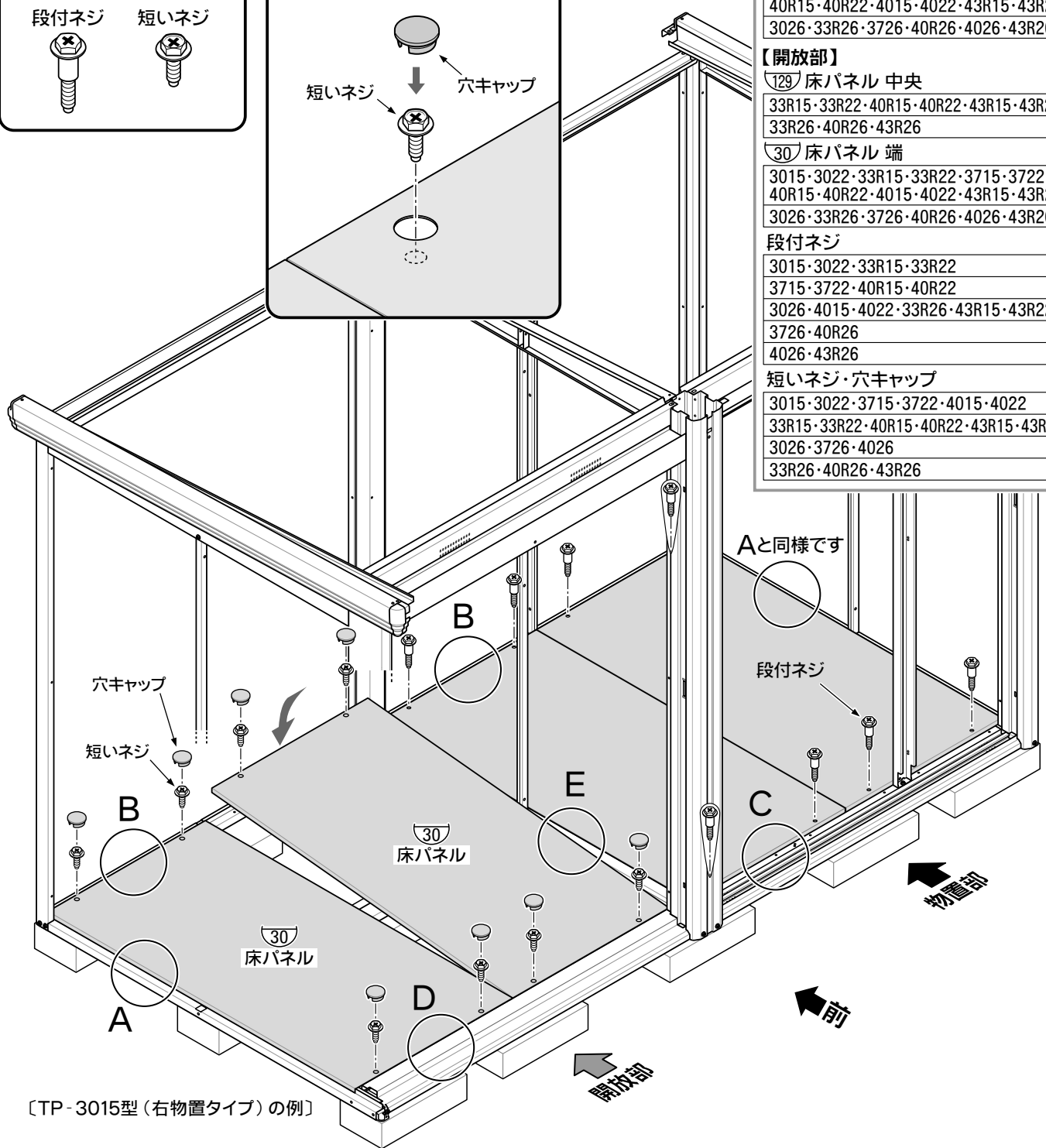

開放部の床パネルの穴は、短いネジで固定した後、穴キャップでふさいでください。

使用部品	
【物置部】	
②9 床パネル 中央	
3715・3722・40R15・40R22	1
3726・4015・4022・40R26・43R15・43R22	2
4026・43R26	4
③0 床パネル 端	
3015・3022・33R15・33R22・3715・3722 40R15・40R22・4015・4022・43R15・43R22	2
3026・33R26・3726・40R26・4026・43R26	4
【開放部】	
①29 床パネル 中央	
33R15・33R22・40R15・40R22・43R15・43R22	1
33R26・40R26・43R26	2
③0 床パネル 端	
3015・3022・33R15・33R22・3715・3722 40R15・40R22・4015・4022・43R15・43R22	2
3026・33R26・3726・40R26・4026・43R26	4
段付ネジ	
3015・3022・33R15・33R22	8
3715・3722・40R15・40R22	12
3026・4015・4022・33R26・43R15・43R22	16
3726・40R26	24
4026・43R26	32
短いネジ・穴キャップ	
3015・3022・3715・3722・4015・4022	8
33R15・33R22・40R15・40R22・43R15・43R22	12
3026・3726・4026	16
33R26・40R26・43R26	24

[TP-3015型(右物置タイプ)の例]

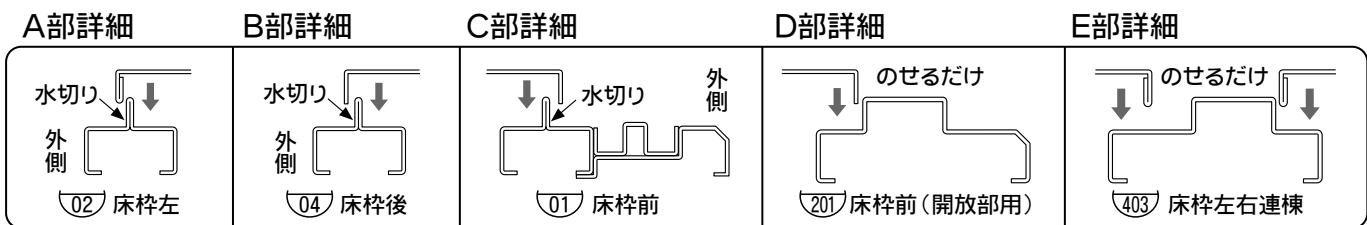

[P25] 11. 物置部：床パネルの組立（つづき）

■ 床パネルの配置

A 左物置タイプの例 （**B** 右物置タイプの場合は、左右を逆にしてください。）

29

129 床パネル中央

30 床パネル端

【3015】

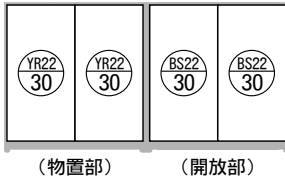

【3715】

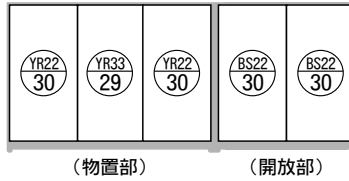

【4015】

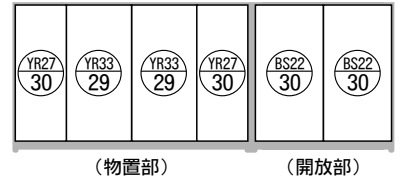

【3022】

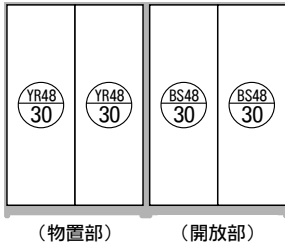

【3722】

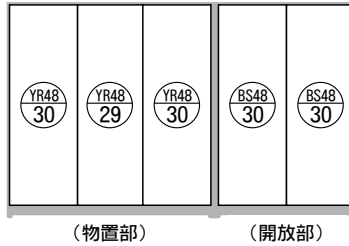

【4022】

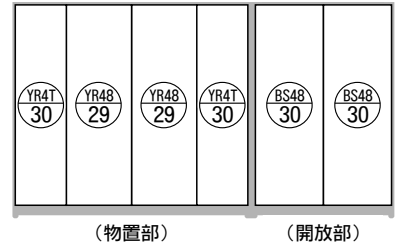

【3026】

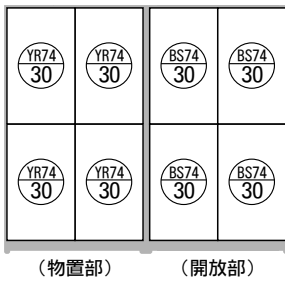

【3726】

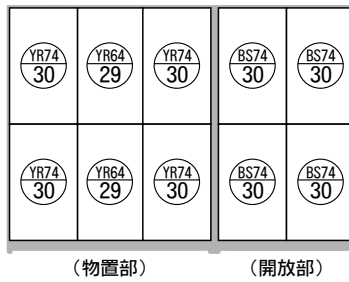

【4026】

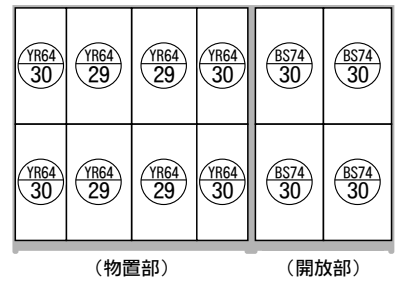

【33R15】

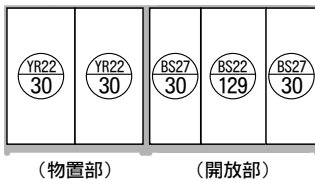

【40R15】

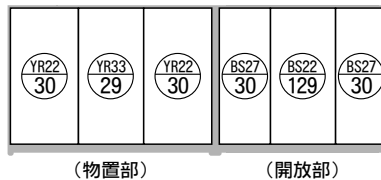

【43R15】

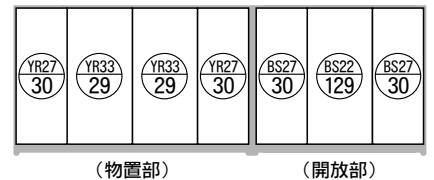

【33R22】



【40R22】

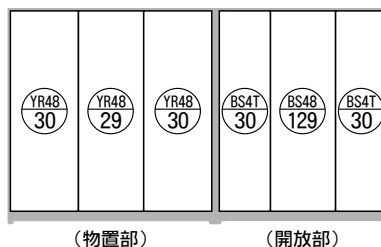

【43R22】

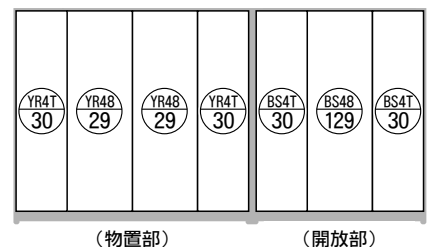

【33R26】



【40R26】



【43R26】



[P44] 27.全体：アンカープレートの組立

使用部品

【共通】

アンカープレート大 _____ 6
 アンカープレート小 _____ ※6
 短いネジ _____ ※12



- ・転倒防止のため、必ずアンカー工事を行ってください。
- ・アンカープレートは、各コーナー柱の下側にあるネジを共用して取り付けてください。
- ・オールアンカー（M10またはM8）は、市販品をご使用ください。
- ・基礎図は4・5ページをご参照ください。

※土間が土の場合で、ブロックの高さが120mmを超える時のみ、アンカープレート小（6枚）と短いネジ（12個）を使用します。通常時（ブロック高さ100mm程度）は、アンカープレート小と短いネジは使用しません。

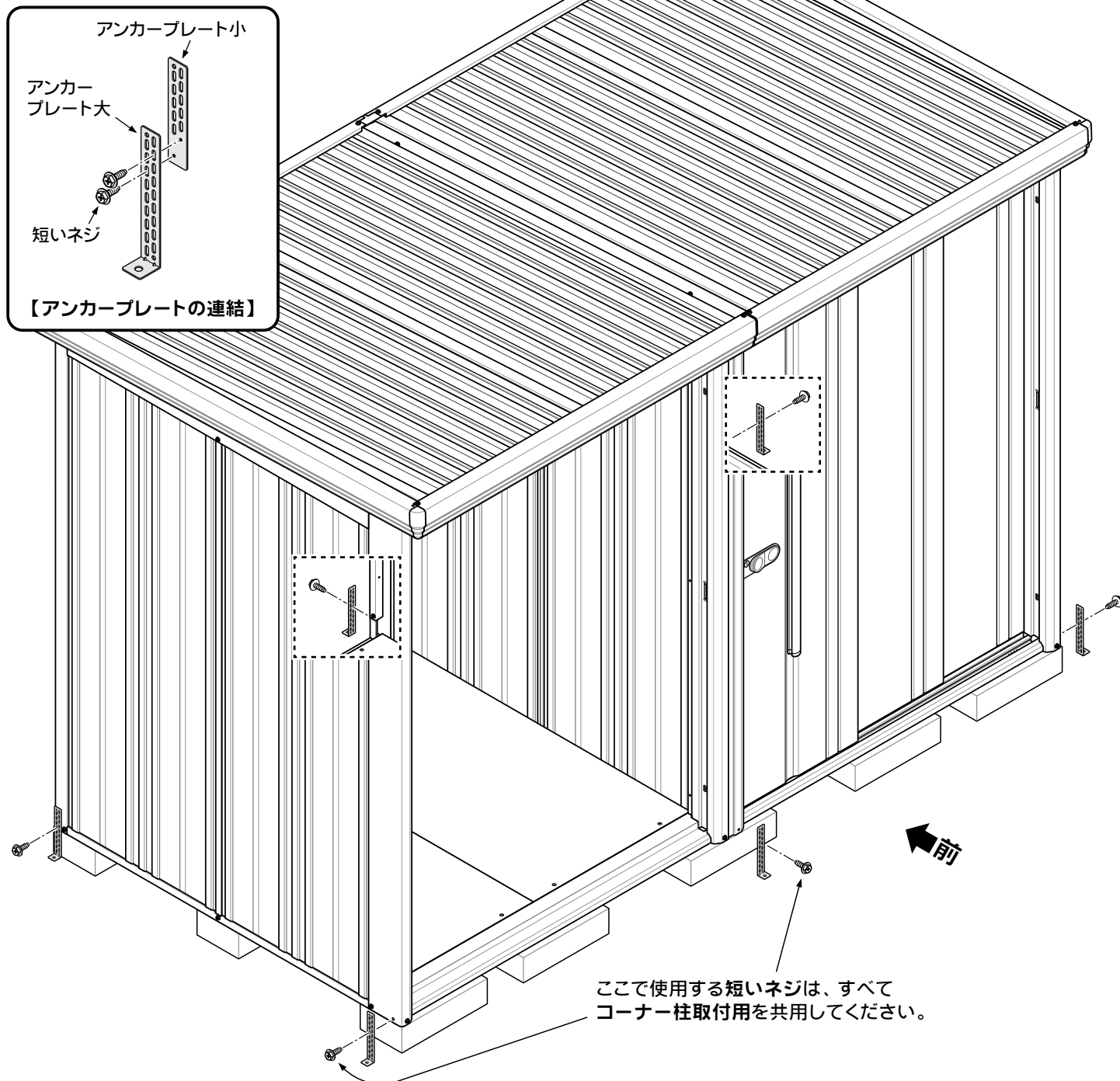

〔TP-3015型（右物置タイプ）の例〕

ここで使用する短いネジは、すべてコーナー柱取付用を共用してください。

●以後は、本体の組立説明書に従って組み立ててください。

TAKUBO

株式会社 **田窪工業所**

(<http://www.e-ty.co.jp>)

製品についてのお問い合わせ

一貫して生産されるタクボ製品は、品質管理には細心の注意を払っています。万一不都合な点や、製品に関するお問い合わせがございましたら、右記の弊社営業所（AM9:00～PM5:00）までお気軽にご連絡ください。

西条事務所／工場 〒799-1392 愛媛県西条市北条962番7 0898(65)5000(代)

仙台 022(783)3360・東京 03(3698)2205
 埼玉 048(783)0771・横浜 045(984)1891
 名古屋 0568(74)5506・大阪 06(6844)3300
 広島 082(814)6690・高松 087(865)1349
 松山 089(922)4300・福岡 092(591)5524