

## グランプレステージ

### [ 別売前棚 ]

FM-10W・FM-11W・FM-14W・FM-15W

FM-17W・FM-19W・FM-22SW

FM-W14W・FM-W15W・FM-W17W

FM-W19W・FM-W22SW

共通

組立説明書

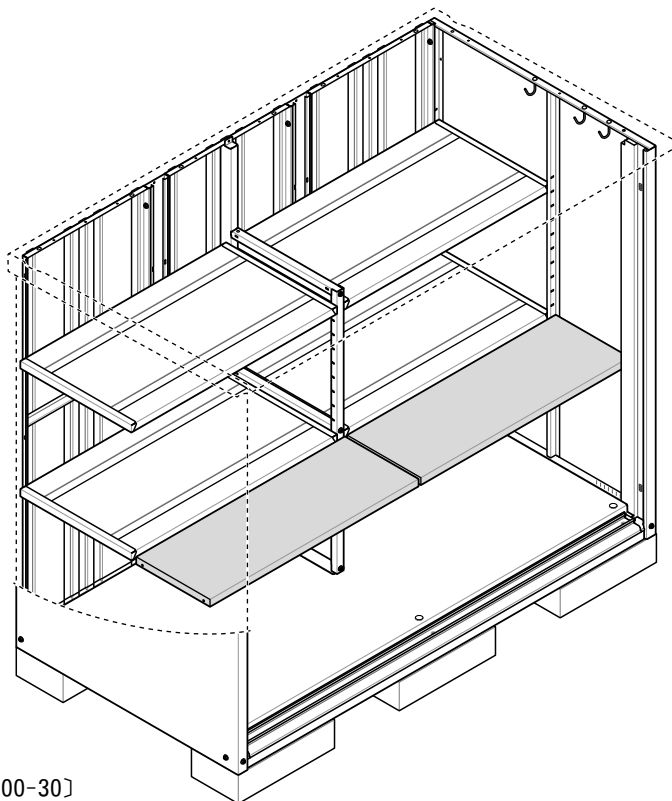

[EM-16-FMGP-00-30]

お買い上げありがとうございます。  
この説明書をよくお読みの上、組み立ててください。

① FM-10W・11W・14W・15W・17W・19W・22SW の場合  
 本体奥行 750mm 用

部品一覧表

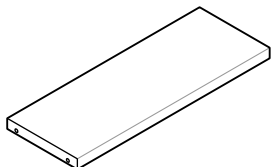

10 棚



棚受け左



棚受け右



棚受金具  
4個

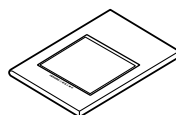

組立説明書

製品番号	適合機種	棚サイズ(耐荷重)	棚枚数	棚受け左右
FM-10W	97DF 97CF 97BF 97AF	912×199 (1枚当り約36kgまで)	1	—
FM-11W	117DF 117CF 117BF 117AF	1112×199 (1枚当り約44kgまで)	1	—
FM-14W	137DF 137CF 137BF 137AF	1296×199 (1枚当り約51kgまで)	1	—
FM-15W	157DF 157CF 157BF 157AF 157HF	736×199 (1枚当り約29kgまで)	2	各1
FM-17W	177DF 177CF 177BF 177AF 177HF	839×199 (1枚当り約33kgまで)	2	各1
FM-19W	197DF 197CF 197BF 197AF 197HF	552×199 (1枚当り約22kgまで)	1	各1
		1311×199 (1枚当り約52kgまで)	1	
FM-22SW	227AF 227HF	736×199 (1枚当り約29kgまで)	2	各2
		758×199 (1枚当り約30kgまで)	1	

棚の耐荷重は 2000N/m<sup>2</sup> (200kgf/m<sup>2</sup>) です。

## ② FM-W14W・W15W・W17W・W19W・W22SW の場合

本体奥行 900mm 用

### 部品一覧表

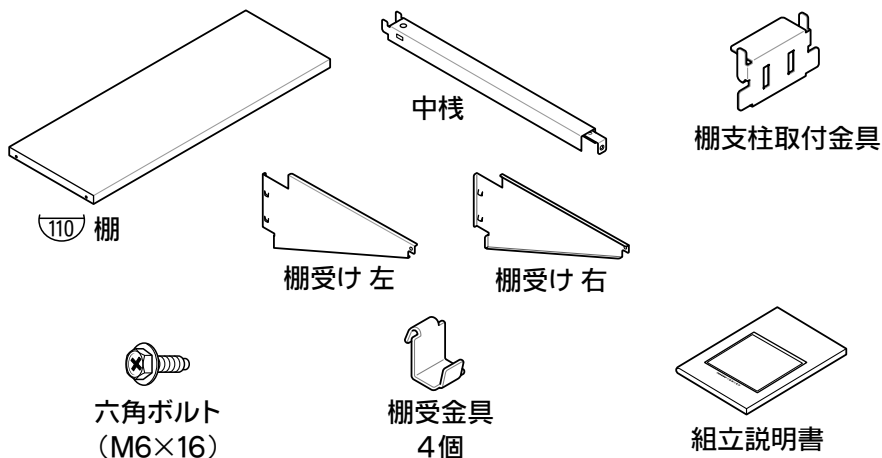

製品番号	適合機種	棚サイズ (耐荷重)	棚枚数	中棧	棚受け 左右	棚支柱 取付金具	六角ボルト
FM-W14W	139CF 139BF 139AF	1296×299 (1枚当り約77kgまで)	1	—	—	—	—
FM-W15W	159CF 159BF 159AF 159HF	736×299 (1枚当り約44kgまで)	2	1	各1	1	1
FM-W17W	179CF 179BF 179AF 179HF	839×299 (1枚当り約50kgまで)	2	1	各1	—	1
FM-W19W	199CF 199BF 199AF 199HF	552×299 (1枚当り約33kgまで)	1	1	各1	1	1
		1311×299 (1枚当り約78kgまで)	1				
FM-W22SW	229AF 229HF	736×299 (1枚当り約44kgまで)	2	2	各2	2	2
		758×299 (1枚当り約45kgまで)	1				

棚の耐荷重は 2000N/㎡ (200kgf/㎡) です。

# 【FM-W15W・W19W・W22SWの場合】

## 1-1. 棚支柱取付金具・中棧の取付

### 使用部品

【FM-W15W・W19Wの場合】	
棚支柱取付金具	1
中棧	1
六角ボルト	1
【FM-W22SWの場合】	
棚支柱取付金具	2
中棧	2
六角ボルト	2

- 1) 本体の棚を取り外しておきます。
- 2) 壁つなぎの中間にある角穴(たて長)に、棚支柱取付金具を取り付けます。
- 3) 棚支柱取付金具に中棧を取り付け、棚支柱前にネジ止めしてください。

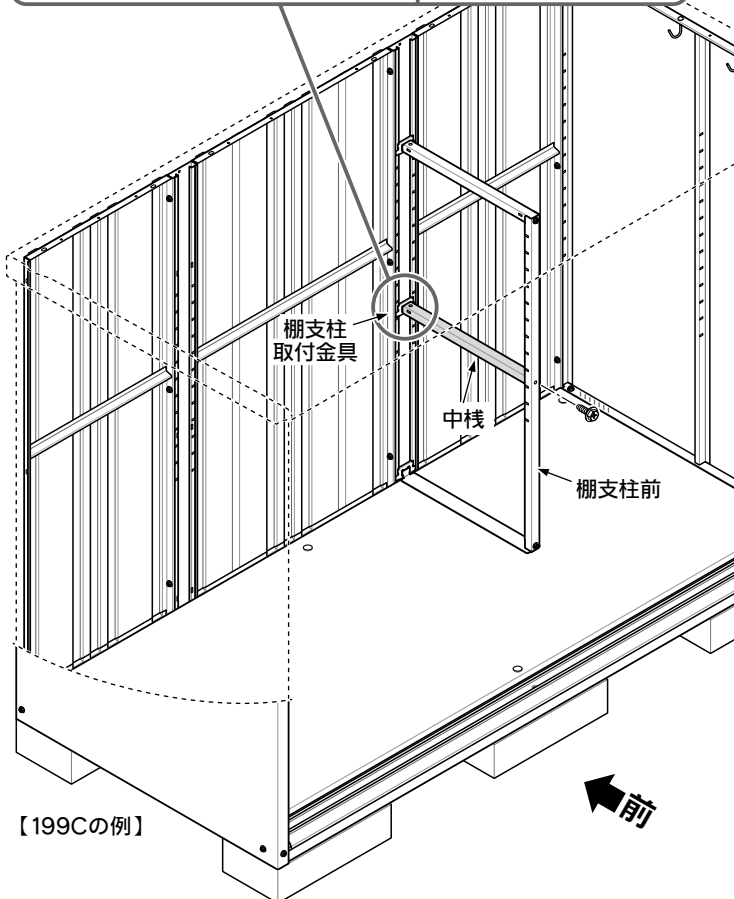
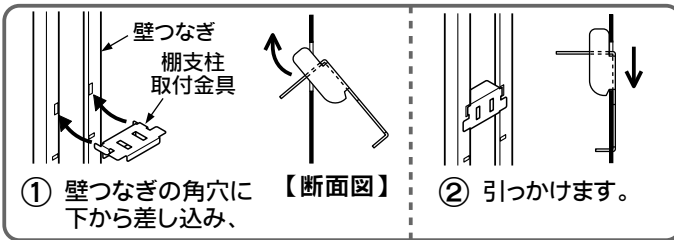

【199Cの例】

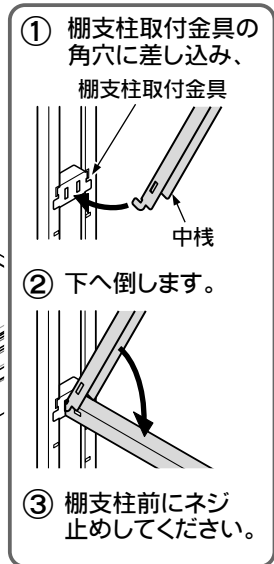

# 【FM-W17Wの場合】

## 1-2. 中棧の取付

### 使用部品

- 1) 本体の棚を取り外しておきます。
- 2) 棚支柱後の中間にある角穴(たて長)に、中棧を取り付け、棚支柱前にネジ止めしてください。

中棧 \_\_\_\_\_ 1  
六角ボルト \_\_\_\_\_ 1

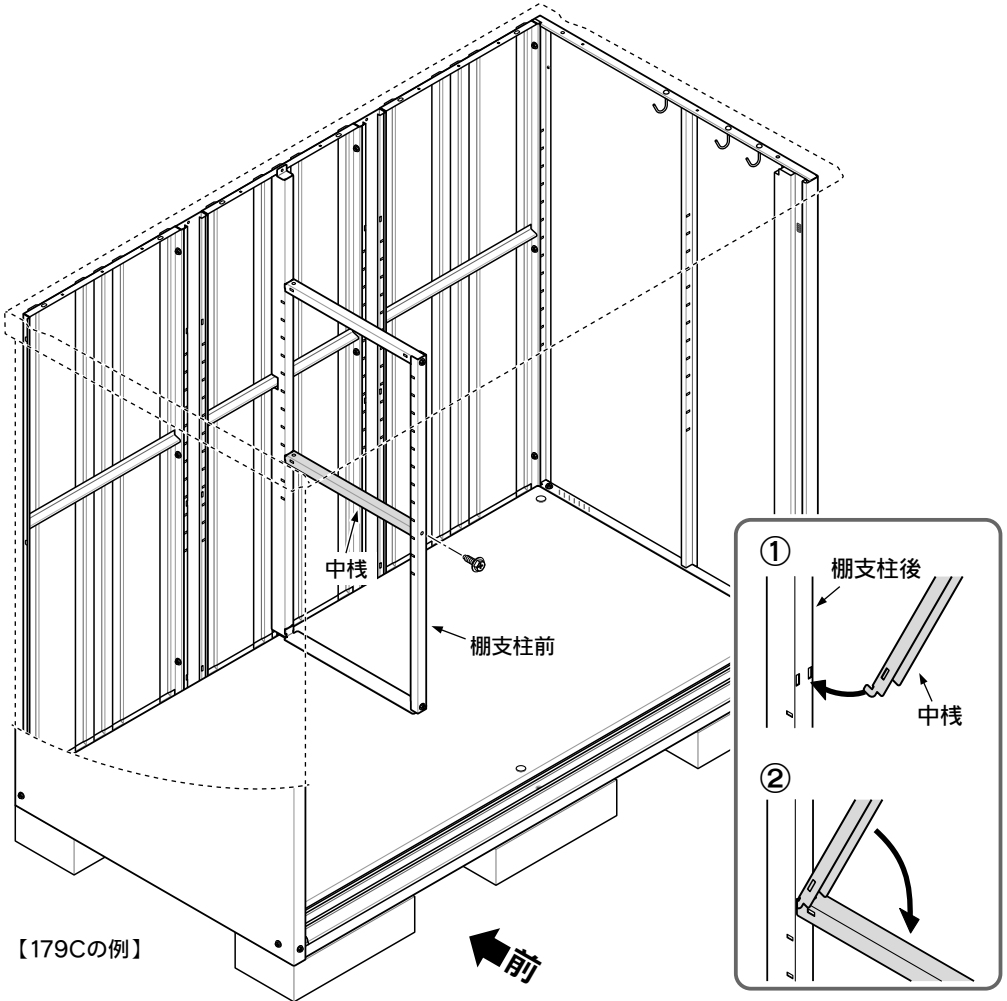

【179Cの例】

- ① 棚支柱後の角穴に差し込み、
- ② 下へ倒します。

【共通】 ※FM-10W・11W・14W・W14Wには、棚受け左・右はありません。

## 2. 棚受け左・右の取付

- 1) 本体の棚を取り付けておきます。
  - 2) 棚受け左・右を、棚支柱前に取り付けてください。
- ※ 本体の棚と高さをそろえてください。

### 使用部品

【 FM-15W・17W・19W・W15W・  
W17W・W19Wの場合 】

棚受け左 \_\_\_\_\_ 1

棚受け右 \_\_\_\_\_ 1

【 FM-22W・W22SWの場合 】

棚受け左 \_\_\_\_\_ 2

棚受け右 \_\_\_\_\_ 2

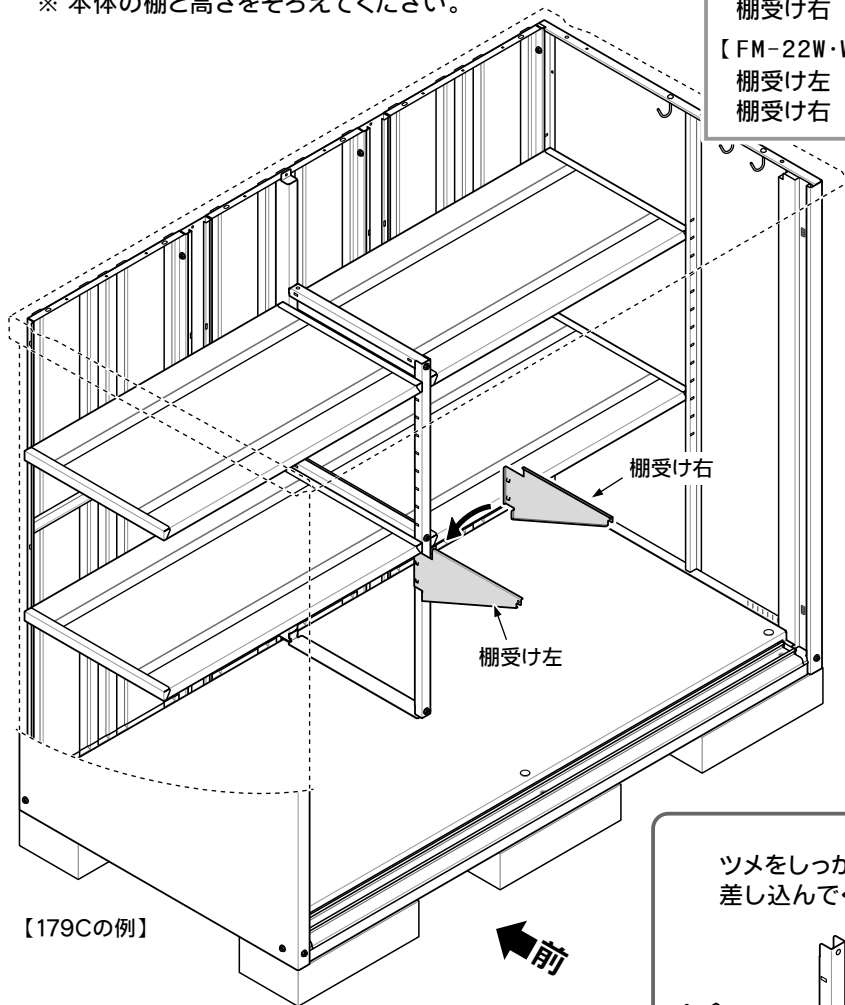

【179Cの例】



奥行 750用  
ツメ 1ヶ所



奥行 900用  
ツメ 2ヶ所

ツメをしっかり角穴に  
差し込んでください。

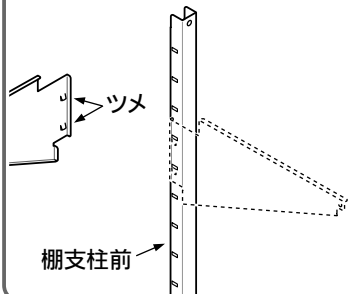

# 【共通】

## 3. 棚 の取付

- 1) 左右壁に棚受金具を取り付けます。
- 2) 棚を棚受金具にのせてください。

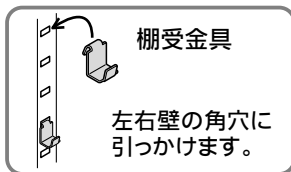

使用部品	
【FM-10W・11W・14W・W14W】 の場合	
棚 _____	1
棚受金具 _____	4
【FM-15W・17W・19W・W15W・ W17W・W19Wの場合】	
棚 _____	2
棚受金具 _____	4
【FM-22W・W22SWの場合】	
棚 _____	3
棚受金具 _____	4

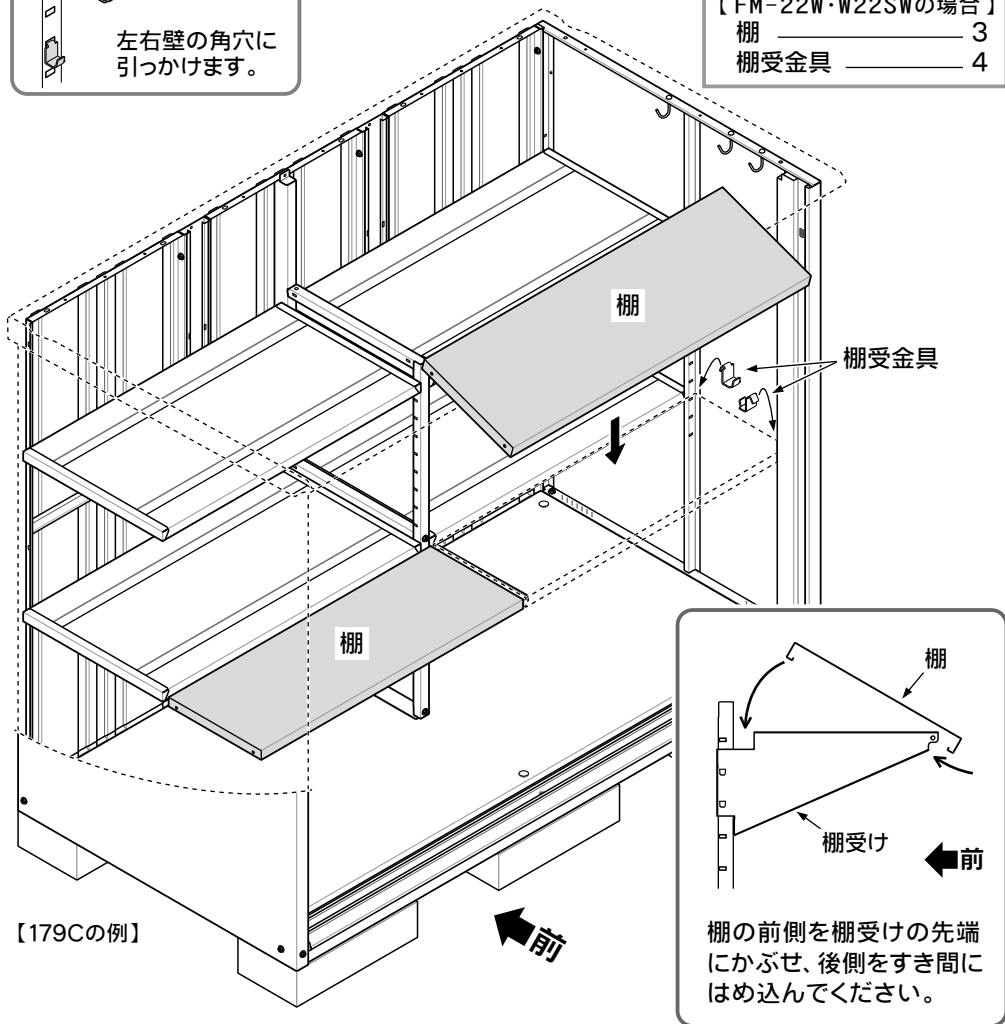

【179Cの例】



### 注意

棚は棚受金具にきちんと落とし込んでください。荷物の落下により、ケガなどの原因になる恐れがあります。

製品名	グランプレステージ用 別売前棚		
設置日	年	月	日
お買い上げ日	年	月	日
ご購入先	店名		
	電話番号	—	—
カギ番号			
備考			

上記の表にご記入の上、本書を紛失されないよう大切に保管してください。

## タクボ製品についてのお問い合わせ

一貫して生産されるタクボ製品は、品質管理には細心の注意を払っています。万一、不都合な点や製品に関するお問い合わせがございましたら、下記の弊社営業所（AM9:00～PM5:00）まで、お気軽にご連絡ください。

西条事務所/工場	〒799-1392	愛媛県西条市北条962-7	0898(65)5000(代)
仙台営業所	〒983-0035	宮城県仙台市宮城野区日の出町3丁目8-12	022(783)3360(代)
東京営業所	〒132-0001	東京都江戸川区新堀1丁目6-5	03(3698)2205(代)
埼玉営業所	〒362-0066	埼玉県上尾市大字領家91-1	048(783)0771(代)
横浜営業所	〒226-0028	横浜市緑区いぶき野31-14	045(984)1891(代)
名古屋営業所	〒485-0081	愛知県小牧市横内字下割子287-21	0568(74)5506(代)
大阪営業所	〒561-0891	大阪府豊中市走井3丁目1-2	06(6844)3300(代)
広島営業所	〒731-0231	広島市安佐北区亀山4-11-54	082(814)6690(代)
高松営業所	〒761-8075	香川県高松市多肥下町1529-8	087(865)1349(代)
松山営業所	〒790-0062	愛媛県松山市南江戸2丁目4-10	089(922)4300(代)
福岡営業所	〒812-0888	福岡市博多区板付7丁目11-15	092(591)5524(代)

(<http://www.e-ty.co.jp>)

**TAKUBO** 株式会社 **田窪工業所**

[2016.04]